

The Samsung logo, consisting of the word "SAMSUNG" in white, uppercase letters inside a blue oval shape.

SAMSUNG

SM-T235

Brugervejledning

Om denne vejledning

Med denne enhed er du sikret mobilkommunikation og -underholdning af fremragende kvalitet takket være Samsungs høje standarder og teknologiske ekspertise. Denne brugervejledning indeholder en detaljeret beskrivelse af enhedens funktioner.

- Du bør læse vejledningen, før du tager enheden i brug, for at opnå en sikker og korrekt brug.
- Beskrivelserne er baseret på enhedens standardindstillinger.
- Billeder og skærbilleder kan se anderledes ud end for det faktiske produkt.
- Indholdet kan afvige fra det endelige produkt eller fra den software, der leveres af tjeneste- eller teleudbydere, og kan ændres uden forudgående varsel. Du kan finde den nyeste version af vejledningen på Samsungs websted, www.samsung.com.
- Indhold (af høj kvalitet), der kræver et højt CPU- og RAM-forbrug, vil påvirke enhedens generelle ydelse. Applikationer, der er relateret til indholdet, fungerer muligvis ikke korrekt, afhængigt af enhedens specifikationer og det miljø, den anvendes i.
- De tilgængelige funktioner og yderligere tjenester kan variere alt efter enhed, software eller tjenesteudbyder.
- Applikationerne og deres funktioner kan variere afhængigt af land, geografisk område eller hardwarespecifikationer. Samsung er ikke ansvarlig for problemer med ydelsen, der forårsages af applikationer fra andre udbydere end Samsung.
- Samsung er ikke ansvarlig for ydelsesproblemer eller inkompatibilitet, der skyldes redigerede indstillinger i registreringsdatabasen eller modificeret operativsystemsoftware. Hvis du forsøger at tilpasse operativsystemet, kan det medføre, at din enhed eller dine applikationer ikke fungerer korrekt.
- Software, lydkilder, baggrunde, billeder og andet medieindhold på denne enhed er givet i licens til begrænset brug. Det er en overtrædelse af lovene om ophavsret at kopiere eller bruge disse materialer til erhvervmæssige eller andre formål. Brugere er alene ansvarlige for ulovlig brug af medier.
- Der kan påløbe ekstra gebyrer for datatjenester, som f.eks. meddelelser, upload og download, automatisk synkronisering eller placeringstjenester. Vælg en passende abonnementsstype for at undgå ekstra gebyrer. Yderligere oplysninger fås ved henvendelse til din tjenesteudbyder.

- Standardapplikationer, der følger med enheden, er underlagt opdateringer, og understøttelsen kan ophøre uden forudgående varsel. Hvis du har spørgsmål om en applikation, der leveres med enheden, kan du kontakte Samsungs servicecenter. Kontakt tjenesteudbyderen for brugerinstallerede applikationer.
- Ændring af enhedens operativsystem eller installation af software fra uofficielle kilder kan medføre, at enheden ikke fungerer korrekt samt beskadigelse eller tab af data. Disse handlinger er overtrædelser af din Samsung-licensaftale og vil ugyldiggøre din garanti.

Vejledningens ikoner



Advarsel: Situationer, hvor der er risiko for, at du eller andre kommer til skade



Forsigtig: Situationer, hvor der er risiko for, at enheden eller andet udstyr beskadiges



Bemærk: Bemærkninger, tip eller yderligere oplysninger

Ophavsret

Ophavsret © 2014 Samsung Electronics

Denne guide er beskyttet af internationale love om ophavsret.

Ingen del af denne guide må uden forudgående skriftlig tilladelse fra Samsung Electronics reproduceres, distribueres, oversættes eller overføres i nogen form eller på nogen måde, elektronisk eller mekanisk, herunder ved fotokopiering, optagelse eller lagring i et søgesystem eller informationslager.

Varemærker

- SAMSUNG og SAMSUNG-logoet er registrerede varemærker tilhørende Samsung Electronics.
- Bluetooth® er et internationalt registreret varemærke tilhørende Bluetooth SIG, Inc.
- Wi-Fi®, Wi-Fi Protected Setup™, Wi-Fi Direct™, Wi-Fi CERTIFIED™ og Wi-Fi-logoet er registrerede varemærker tilhørende Wi-Fi Alliance.
- Alle andre varemærker og ophavsrettigheder tilhører de respektive ejere.

Indhold

Kom godt i gang

- 7 Enhedens udseende
- 8 Knapper
- 9 Pakkens indhold
- 10 Isætte SIM- eller USIM-kortet
- 11 Oplade batteriet
- 14 Isætte et hukommelseskort
- 16 Tænde og slukke for enheden
- 16 Holde enheden
- 17 Låse og oplåse enheden
- 17 Justere lydstyrken
- 17 Skifte til lydløs tilstand

Grundlæggende brug

- 18 Indikatorikoner
- 19 Bruge den berøringfølsomme skærm
- 23 Kontrolbevægelser
- 24 Håndfladebevægelser
- 25 Brug af Multi-vinduet
- 29 Informationer
- 30 Startskærm
- 32 Applikations-skærm
- 33 Bruge applikationer
- 34 Hjælp
- 34 Indtaste tekst
- 37 Oprette forbindelse til et Wi-Fi-netværk

- 38 Oprette konti
- 39 Overføre filer
- 40 Sikre enheden
- 41 Opgradere enheden

Kommunikation

- 42 Telefon
- 48 Kontakter
- 52 Meddelelser
- 53 E-mail
- 56 Google Mail
- 58 Hangouts
- 58 Google+
- 59 Fotos

Web og netværk

- 60 Internet
- 61 Chrome
- 62 Bluetooth
- 63 Screen Mirroring

Medie

- 64 Musik
- 66 Kamera

- 71 Galleri
- 75 Video
- 76 YouTube

Applikations- og mediebutikker

- 77 Play Butik
- 78 Samsung Apps
- 78 Play Bøger
- 79 Play Movies
- 79 Play Musik
- 79 Play Spil
- 79 Play Bladkiosk

Værktøjer

- 80 Notat
- 81 S Planner
- 83 Børnetilstand
- 84 Dropbox
- 84 Sky-tjeneste
- 85 Drev
- 85 Hancom Office Viewer
- 88 Alarm
- 89 Verdensur
- 90 Lommeregner
- 90 S Voice
- 91 Google
- 92 Stemmesøgning
- 92 Mine filer

Rejse og lokal

- 95 Maps

Indstillinger

- 96 Om Indstillinger
- 96 Forbindelse
- 100 Enhed
- 107 Kontrol
- 110 Generelt
- 114 Google Indstillinger

Appendiks

- 115 Fejlsøgning
- 120 Fjerne batteriet

Kom godt i gang

Enhedens udseende

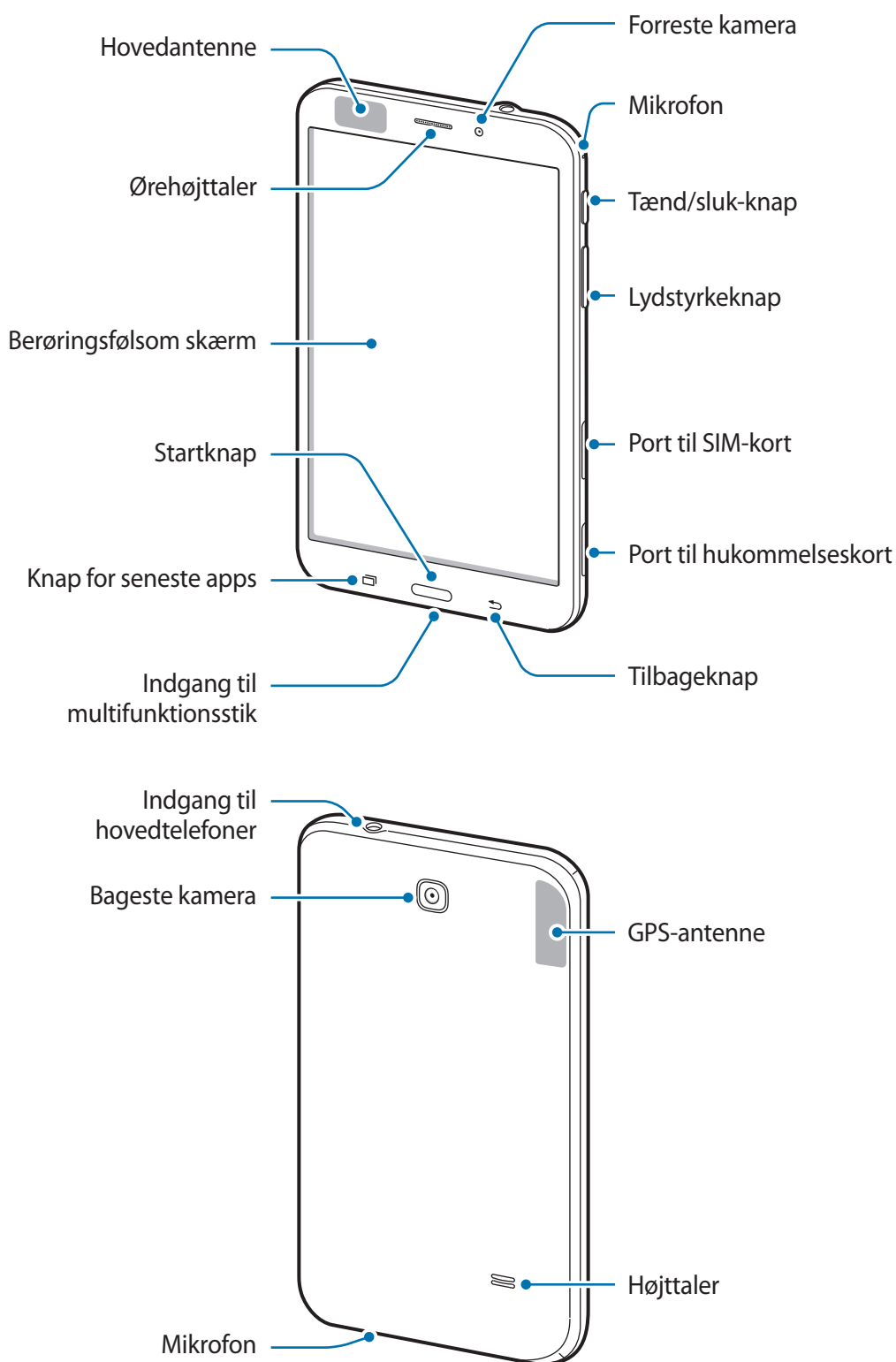





Mikrofonen øverst på enheden er kun aktiveret, når du bruger højttalertelefonen eller optager videoer.



- Undgå at dække antenneområdet med dine hænder eller andre objekter. Det kan medføre tilslutningsproblemer eller tappe batteriet for strøm.
- Det anbefales at bruge en skærmbeskytter, der er godkendt af Samsung. Ikke-godkendte skærmbeskyttere kan medføre funktionsfejl på sensorerne.
- Lad ikke den berøringfølsomme skærm komme i kontakt med vand. Der kan opstå fejl på den berøringfølsomme skærm under fugtige forhold, eller hvis den udsættes for vand.

Knapper

Knap	Funktion
 Tænd/sluk	<ul style="list-style-type: none">• Tryk og hold nede for at tænde eller slukke enheden.• Tryk for at låse enheden eller låse den op. Enheden går i låsetilstand, når den berøringfølsomme skærm slukkes.
 Seneste apps	<ul style="list-style-type: none">• Tryk for at åbne listen over de seneste applikationer.
 Startskærm	<ul style="list-style-type: none">• Tryk for at gå tilbage til Startskærmen.• Tryk og hold nede for at starte Google-søgning.
 Tilbage	<ul style="list-style-type: none">• Tryk for at gå tilbage til den forrige skærm.
 Lydstyrke	<ul style="list-style-type: none">• Tryk for at justere enhedens lydstyrke.

Pakkens indhold

Kontrollér, at følgende dele er i æsken:

- Enhed
- Hurtigstart



- De dele, der følger med enheden, og eventuelt tilbehør kan variere alt afhængigt af dit geografiske område eller din tjenesteudbyder.
- De medfølgende dele er kun beregnet til brug sammen med denne enhed og er muligvis ikke kompatible med andre enheder.
- Udseende og specifikationer kan ændres uden forudgående varsel.
- Du kan købe mere tilbehør hos din lokale Samsung-forhandler. Du skal sikre dig, at det er kompatible med enheden inden købet.
- Andet tilbehør er muligvis ikke kompatible med din enhed.
- Brug kun tilbehør, der er godkendt af Samsung. Fejlfunktioner, der forårsages af tilbehør, som ikke er godkendt, er ikke dækket af garantien.
- Tilgængeligheden af alt tilbehør er underlagt ændringer og afhænger udelukkende af producentvirksomheden. Besøg Samsungs websted, hvis du vil have flere oplysninger om tilgængeligt tilbehør.

Isætte SIM- eller USIM-kortet

Isæt SIM- eller USIM-kortet, som du har modtaget fra teleudbyderen.



- Der kan kun bruges microSIM-kort i denne enhed.
- Afhængigt af tjenesteudbyderen er visse LTE-tjenester muligvis ikke tilgængelige. Yderligere oplysninger om tilgængelige tjenester fås ved henvendelse til din tjenesteudbyder.

1 Åbn dækslet til porten til SIM-kortet.

2 Isæt SIM- eller USIM-kortet med de guldfarvede kontakter vendende nedad.

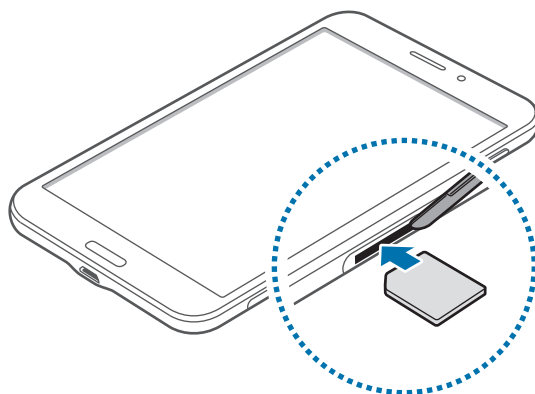

3 Tryk SIM- eller USIM-kortet ind i porten, indtil det låses på plads.



- Sæt ikke et hukommelseskort i porten til SIM-kortet. Hvis et hukommelseskort sætter sig fast i porten til SIM-kortet, skal du aflevere enheden i et af Samsungs servicecentre for at få fjernet hukommelseskortet.
- Vær forsigtig med ikke at miste eller lade andre bruge SIM- eller USIM-kortet. Samsung er ikke ansvarlig for nogen skader eller ulemper, der forårsages af mistede eller stjålne kort.

4 Luk dækslet til porten til SIM-kortet.

Fjerne SIM- eller USIM-kortet

- 1 Åbn dækslet til porten til SIM-kortet.
- 2 Skub let til SIM- eller USIM-kortet, indtil det løsner sig fra enheden, og træk det ud.

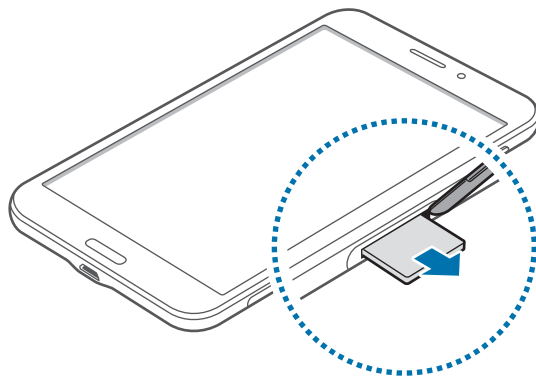

- 3 Luk dækslet til porten til SIM-kortet.

Oplade batteriet

Oplad batteriet med opladeren, før du bruger det for første gang.



Brug kun opladere, batterier og kabler, som er godkendte af Samsung. Ikke-godkendte opladere eller kabler kan få batteriet til at eksplodere eller beskadige enheden.



- Når batteriet er ved at løbe tør for strøm, er batterikonet tomt.
- Hvis batteriet er totalt afladet, kan du ikke tænde enheden, selv om opladeren er tilsluttet. Lad det tømte batteri lade op et par minutter, før du tænder for enheden.
- Hvis du kører flere applikationer samtidigt eller bruger netapplikationer eller applikationer, der skal have forbindelse til en anden enhed, bruges batteriet hurtigt op. Du bør altid lade batteriet helt op, før du bruger disse applikationer, for at undgå, at forbindelsen til netværket afbrydes, eller at batteriet løber tør under en dataoverførsel.

Bruge opladeren

Slut USB-kablet til USB-strømadapteren, og sæt derefter enden af USB-kablet ind i multifunktionsstikket.

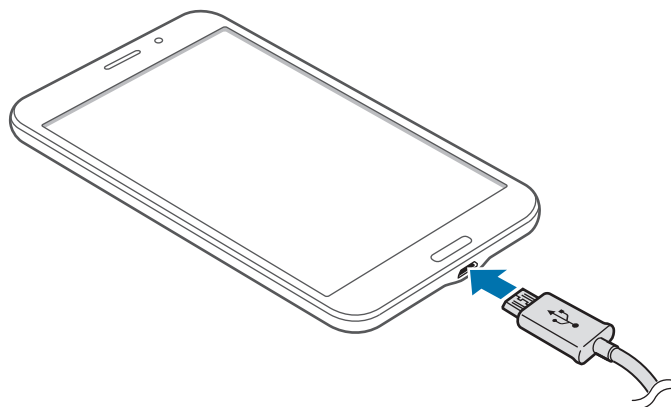

Enheden kan blive alvorligt beskadiget, hvis opladeren tilsluttes forkert. Skader som følge af forkert brug dækkes ikke af garantien.



- Du kan bruge enheden, mens den oplader, men det kan tage længere tid at lade batteriet helt op.
- Hvis strømforsyningen til enheden er ustabil under opladning, fungerer den berøringfølsomme skærm muligvis ikke. Hvis dette sker, skal du tage opladeren ud af enheden.
- Enheden kan blive varm under opladningen. Dette er normalt og bør ikke påvirke enhedens levetid eller ydelse. Hvis batteriet bliver varmere end normalt, kan opladeren stoppe opladningen.
- Hvis enheden ikke oplader korrekt, bør du indlevere enheden og opladeren til et af Samsungs servicecentre.

Kobl enheden fra opladeren, når den er fuldt opladet. Tag først opladeren ud af enheden og derefter ud af stikkontakten.



Kobl opladeren fra, når den ikke er i brug, for at spare strøm. Da opladeren ikke har en tænd/sluk-kontakt, skal du for at undgå strømspild tage opladerstikket ud af stikkontakten, når opladeren ikke er i brug. Opladeren skal placeres tæt på stikkontakten og være let tilgængelig under opladning.

Kontrollere batteriets ladestatus

Hvis du oplader batteriet, mens enheden er slukket, vises den aktuelle opladningsstatus ved hjælp af følgende ikoner:



Oplader



Fuldt opladet

Reducere batteriforbruget

Din enhed indeholder valgmuligheder, der hjælper dig med at spare på batteriet. Ved at tilpasse disse muligheder og deaktivere funktioner i baggrunden, kan du anvende enheden igennem længere tid mellem opladninger:

- Når du ikke bruger enheden, kan du skifte til sovetilstand ved at trykke på Tænd/sluk-knappen.
- Luk unødvendige applikationer ved brug af joblisten.
- Deaktiver Bluetooth-funktionen.
- Deaktiver Wi-Fi-funktionen.
- Deaktiver automatisk synkronisering af applikationer.
- Nedsæt tiden for baggrundsbelysning.
- Nedsæt skærmens lysstyrke.

Isætte et hukommelseskort

Enheden kan bruge hukommelseskort med en kapacitet på op til 64 GB. Nogle typer hukommelseskort og kort fra visse producenter er muligvis ikke kompatible med enheden.



- Visse hukommelseskort er muligvis ikke fuldt ud kompatible med enheden. Brug af et ikke-kompatibelt kort kan beskadige enheden eller hukommelseskortet eller ødelægge data, der er gemt på kortet.
- Vær opmærksom på, at du isætter hukommelseskortet med den rigtige side opad.



- Enheden understøtter filsystemerne FAT og exFAT for hukommelseskort. Hvis du isætter et kort, der er formateret med et andet filsystem, bliver du bedt om at omformatere hukommelseskortet.
- Hyppig skrivning og sletning af data reducerer hukommelseskortets levetid.
- Når du sætter et hukommelseskort i enheden, vises hukommelseskortets filmappe i mappen **SD card**.

- 1 Åbn dækslet til hukommelseskortporten.
- 2 Isæt et hukommelseskort med de guldfarvede kontaktflader vendende nedad.
- 3 Skub hukommelseskortet ind i porten, indtil det klikker på plads.

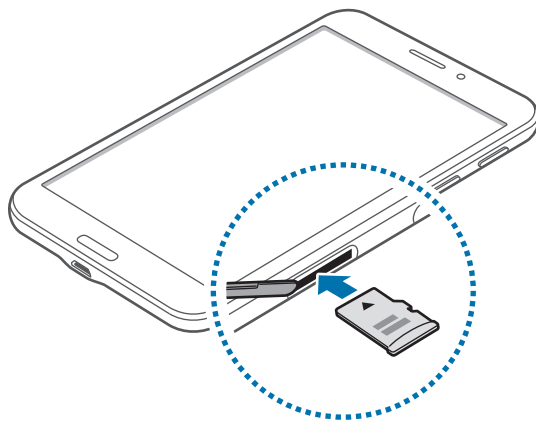

- 4 Luk dækslet til hukommelseskortporten.

Fjerne hukommelseskortet

Før du fjerner hukommelseskortet, skal du deaktivere det, så det kan fjernes sikkert. På Startskærmen trykkes på  → **Indstillinger** → **Generelt** → **Lagring** → **Deaktiver SD-kort**.

- 1 Åbn dækslet til hukommelseskortporten.
- 2 Skub hukommelseskortet forsigtigt, indtil det løsner sig fra enheden, og tag det ud.
- 3 Luk dækslet til hukommelseskortporten.



Fjern ikke hukommelseskortet, mens enheden overfører eller indlæser data. Hvis du gør dette, kan du beskadige eller miste data på hukommelseskortet eller enheden. Samsung er ikke ansvarlig for tab, der forårsages af misbrug af beskadigede hukommelseskort, herunder tab af data.

Formatere hukommelseskortet

Et hukommelseskort, der er formateret på en computer, er muligvis ikke kompatibelt med enheden. Formatér hukommelseskortet på enheden.

På Startskærmen trykkes på  → **Indstillinger** → **Generelt** → **Lagring** → **Formatér SD-kort** → **Formatér SD-kort** → **Slet alt**.



Før du formaterer hukommelseskortet, skal du huske at lave sikkerhedskopier af alle vigtige data, der er gemt på enheden. Producentens garanti dækker ikke tab af data, der skyldes brugerhandling.

Tænde og slukke for enheden

Første gang, du tænder enheden, skal du opsætte den ved at følge vejledningen på skærmen.

Tryk på Tænd/sluk-knappen og hold den nede i nogle få sekunder for at tænde enheden.

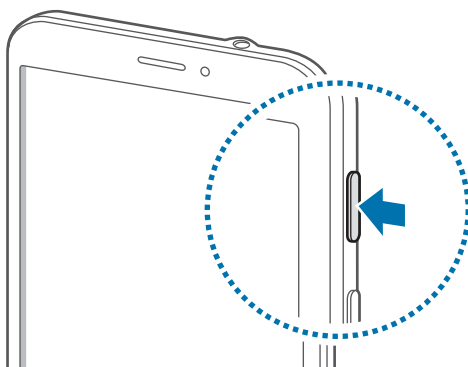

- Overhold alle skilte og anvisninger fra autoriseret personale, når du færdes i områder, hvor brugen af trådløse enheder er forbudt, som f.eks. om bord på fly eller på hospitaler.
- Tryk og hold Tænd/sluk-knappen nede, og tryk på **Flytilstand** for at deaktivere de trådløse funktioner.

Du kan slukke enheden ved at trykke på Tænd/sluk-knappen og holde den nede og herefter trykke på **Sluk**.

Holde enheden

Undgå at dække antenneområdet med dine hænder eller andre objekter. Det kan medføre tilslutningsproblemer eller tappe batteriet for strøm.

Låse og oplåse enheden

Lås enheden, når du ikke bruger den, så du ikke utilsigtet kommer til at aktivere en funktion. Når du trykker på Tænd/sluk-knappen, slukkes skærmen, og låsetilstand aktiveres. Enheden låses automatisk, hvis den ikke bruges inden for et fastsat tidsrum.

Du kan låse enheden op ved at trykke på Tænd/sluk-knappen eller Startknappen, når den berøringsfølsomme skærm er slukket, trykke et vilkårligt sted på skærmen og derefter svirpe fingeren i en vilkårlig retning.

Justere lydstyrken

Tryk op eller ned på Lydstyrkeknappen for at justere ringetone-lydstyrken eller lydstyrken ved afspilning af musik eller video.

Skifte til lydløs tilstand



















Brug en af følgende metoder:





- Tryk og hold Lydstyrkeknappen nede, indtil lydløs tilstand aktiveres.
- Tryk på Tænd/sluk-knappen og hold den nede, og tryk derefter på **Lydløs** eller **Vibration**.
- Åbn informationspanelet øverst på skærmen, og tryk derefter på **Lyd** eller **Vibration**.

Grundlæggende brug

Indikatorikoner

Ikonerne øverst på skærmen giver oplysninger om enhedens status. Tabellen nedenfor indeholder de mest almindelige ikoner.

Ikon	Betydning
	Intet signal
	Signalstyrke
	Roaming (uden for eget dækningsområde)
	Forbundet til GPRS-netværk
	Forbundet til EDGE-netværk
	Forbundet til UMTS-netværk
	Forbundet til HSDPA-netværk
	Forbundet til HSPA+-netværk
	Forbundet til LTE-netværk
	Wi-Fi forbundet
	Bluetooth-funktion aktiveret
	GPS aktiveret
	Igangværende opkald
	Ubesvaret opkald
	Smart-skærm aktiveret
	Forbundet til computer
	Intet SIM- eller USIM-kort
	Ny sms eller mms
	Alarm aktiveret

Ikon	Betydning
	Lydløs tilstand aktiveret
	Vibration aktiveret
	Flytilstand aktiveret
	Der opstod en fejl, eller du skal være forsigtig
	Batteriniveau

Bruge den berøringsfølsomme skærm

Berør udelukkende den berøringsfølsomme skærm med fingrene.



- Lad ikke den berøringsfølsomme skærm komme i kontakt med andre elektriske enheder. Elektrostatisk udladning kan medføre fejl på den berøringsfølsomme skærm.
- For at undgå beskadigelse af den berøringsfølsomme skærm må du ikke trykke på den med skarpe genstande eller udøve et for stort tryk på den med dine fingerspidser.



- Enheden vil muligvis ikke genkende berøringsinput, der foretages tæt på skærmens kanter, da de er uden for området for berøringsinput.
- Hvis du ikke bruger den berøringsfølsomme skærm igennem en længere periode, kan det resultere i skærmindbrænding eller spøgelsesbilleder. Sluk den berøringsfølsomme skærm, når du ikke bruger enheden.

Fingerbevægelser

Trykke

Du kan åbne en applikation, vælge et menupunkt, trykke på en knap på skærmen eller indtaste et tegn på skærmtastaturet med et fingertryk.

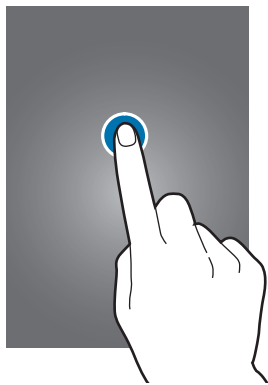

Trykke og holde nede

Tryk og hold nede på et element i mere end 2 sekunder for at få adgang til de tilgængelige valg.



Trække

Du kan flytte et ikon, en miniature eller en forhåndsvisning til en ny placering ved at trykke og holde nede på elementet og trække det til den ønskede position.

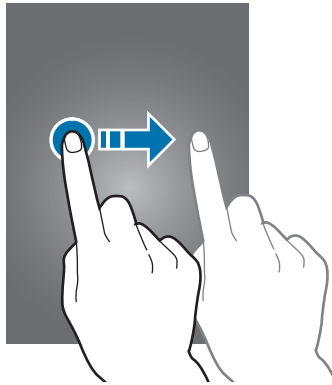

Dobbeltrykke

Dobbeltryk på en webside eller et billede for at zoome ind. Dobbeltryk igen for at vende tilbage.

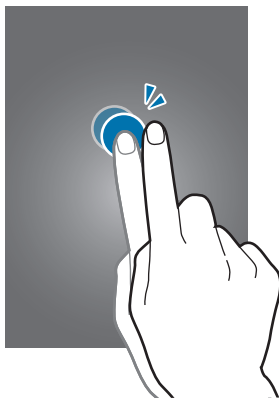

Svirpe

Svirp til højre eller venstre på Startskærmen eller Applikationsskærmen for at få vist et andet panel. Svirp op eller ned for at rulle gennem en webside eller en liste, såsom en kontaktliste.

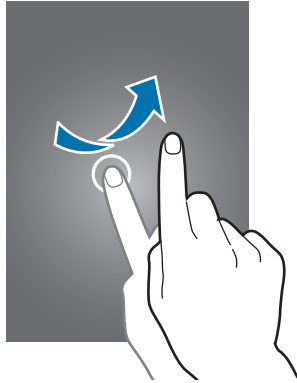

Knibe

Spred to fingre fra hinanden på en webside, et kort eller et billede for at zoome ind. Knib fingrene sammen for at zoome ud.

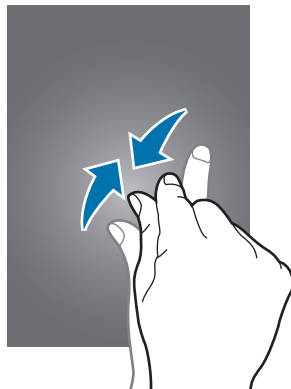

Kontrolbevægelser

Du kan styre enheden ved hjælp af enkle bevægelser.

Bevægelsesfunktionen skal være aktiveret, før du kan bruge bevægelser. På Startskærmen trykkes på  → **Indstillinger** → **Kontrol** → **Bevægels.**, og derefter trækkes kontakten **Bevægels.** til højre.



Overdreven rystelse eller anden påvirkning af enheden kan medføre uønsket input. Styr bevægelser korrekt.

Dreje skærmen

Mange applikationer kan bruges i enten stående eller liggende retning. Når du drejer enheden, tilpasses skærmen automatisk til den nye skærmretning.

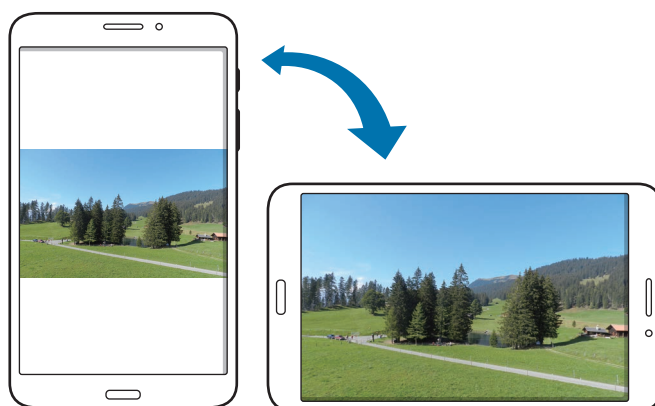

Du kan forhindre skærmen i at rotere ved at åbne informationspanelet og fravælge **Skærmrotation**.



- Ikke alle applikationer giver mulighed for skærmrotation.
- Nogle applikationer viser forskellige skærbilleder afhængigt af retningen. Regnemaskinen forvandles til en videnskabelig regnemaskine i liggende retning.

Tage op

Når du tager enheden op, efter at den har været inaktiv igennem et stykke tid, eller når skærmen er slukket, vibrerer den, hvis der er ubesvarede opkald eller nye meddelelser.

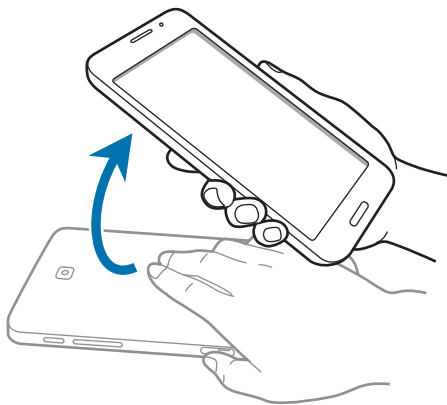

Håndfladebevægelser

Brug håndfladebevægelser til at betjene enheden ved at røre ved skærmen.

Håndfladebevægelsesfunktionen skal være aktiveret, før du kan bruge bevægelserne. På Startskærmen trykkes på  → **Indstillinger** → **Kontrol** → **Håndflad.**, og derefter trækkes kontakten **Håndflad.** til højre.

Stryge

Stryg hånden hen over skærmen for at kopiere et skærmbillede. Billedet gemmes i **Galleri** → **Screenshots**. Ikke alle applikationer giver mulighed for at kopiere skærmbilleder.

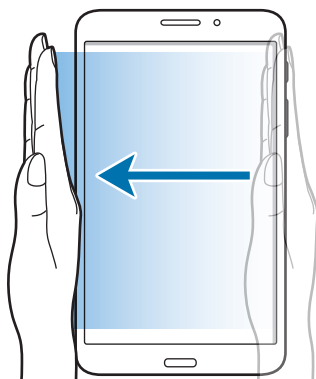

Dække

Dæk skærmen med håndfladen for at sætte medieafspilningen på pause.

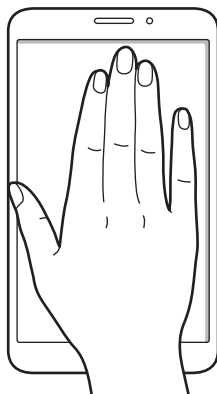

Brug af Multi-vinduet

Brug denne funktion til at køre flere applikationer på skærmen samtidigt.



- Kun applikationer i bakken Multi-vindue kan køre.
- Om denne funktion er tilgængelig, afhænger af dit geografiske område eller din tjenesteudbyder.

For at aktivere Multi-vindue skal du på Startskærmen trykke på  → **Indstillinger** → **Enhed** → **Multi-vind.** og derefter trække kontakten **Multi-vind.** til højre.

Bruge et Multi-vindue med delt skærm

Brug denne funktion til at køre applikationer på en delt skærm.

Starte applikationer i et Multi-vindue med delt skærm

- 1 Træk en finger fra skærmens højre kant og ind til midten af skærmen. Du kan også vælge at trykke og holde nede på ↻.

Bakken Multi-vindue vises i højre side af skærmen.

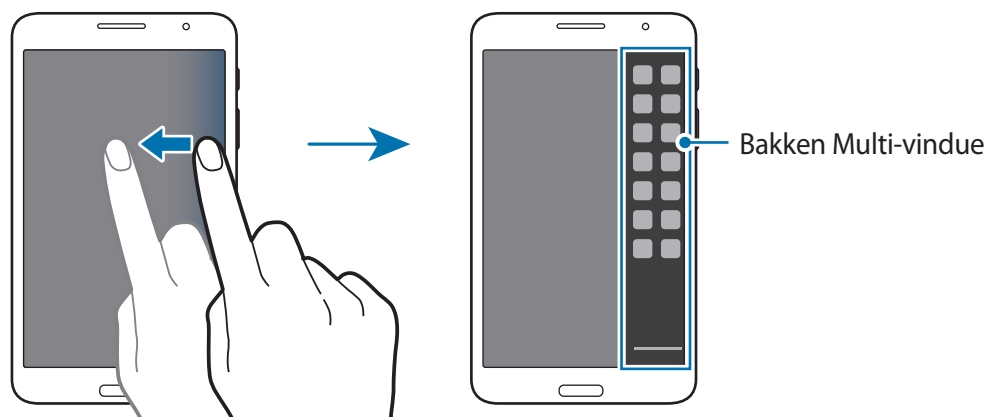

- 2 Tryk og hold på et applikationsikon i bakken Multi-vindue, og træk det derefter til skærmen. Slip applikationsikonet, når skærmen bliver blå.

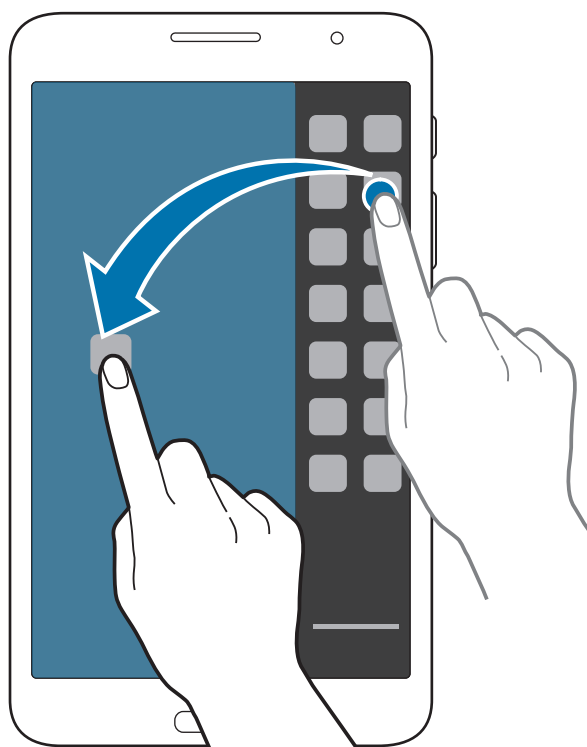

- Tryk og hold nede på et andet applikationsikon i bakken Multi-vindue, og træk det derefter til skærmen.

Dele indhold mellem applikationer

Du kan nemt dele indhold mellem applikationer. f.eks. **E-mail** og **Internet** ved at trække og slippe det.



Ikke alle applikationer understøtter denne funktion.

- Start **E-mail** og **Internet** i et Multi-vindue med delt skærm.

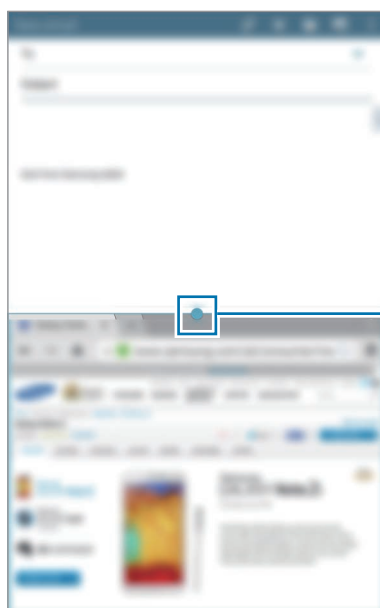





Åbn indstillingerne for Multi-vindue

2 Tryk på cirklen mellem applikationsvinduerne, og tryk derefter på .



Tryk på cirklen mellem applikationsvinduerne for at få adgang til følgende indstillinger:

-  : Skift placering mellem applikationer med Multi-vindue.
-  : Del elementer, f.eks. billeder, tekst eller links, mellem applikationsvinduer ved at trække og slippe dem.
-  : Maksimer vinduet.
-  : Luk applikationen.

3 Tryk og hold nede på et element i Internet-vinduet, og træk det til et sted i vinduet E-mail.



Informationer



På statuslinjen øverst på skærmen vises der informationsikoner for ubesvarede opkald, nye beskeder, kalenderbegivenheder, enhedsstatus m.m. Træk nedad fra statuslinjen for at åbne informationspanelet. Rul gennem listen for at få vist flere varsler. Luk informationspanelet ved at trække bjælken, der er nederst på skærmen, opad.

Fra informationspanelet kan du få vist enhedens nuværende indstillinger. Træk nedad fra statuslinjen, og tryk derefter på  for at bruge følgende indstillinger:

- **Wi-Fi:** Aktivér eller deaktivér Wi-Fi-funktionen.
- **Sted:** Aktivér eller deaktivér GPS-funktionen.
- **Lyd:** Aktivér eller deaktivér lydløs tilstand. Du kan vælge vibration eller gøre enheden lydløs i lydløs tilstand.
- **Skærmrotation:** Tillad eller forhindr grænsefladen i at rotere, når du drejer enheden.
- **Bluetooth:** Aktivér eller deaktivér Bluetooth-funktionen.
- **Mobile data:** Aktivér eller deaktivér dataforbindelsen.
- **Multi-vindue:** Angiv brug af panelet Multi-vindue.
- **Mobilt hotspot:** Aktivér eller deaktivér Wi-Fi-internetdeling.
- **Screen Mirroring:** Aktivér eller deaktivér skærmspejlingsfunktionen.
- **Synkr.:** Aktivér eller deaktivér automatisk synkronisering af applikationer.
- **Smart sk.st.by:** Aktivér eller deaktivér funktionen smart skærm-standby.
- **Strømbespar.:** Aktivér eller deaktivér strømsparetilstand.
- **Blok.tilstand:** Aktivér eller deaktivér blokeringstilstand. I blokeringstilstand blokerer enheden for henvendelser. Hvis du vil vælge, hvilke henvendelser, der skal blokeres, skal du trykke på **Indstillinger** → **Enhed** → **Blokeringstilstand**.
- **Flytilstand:** Aktivér eller deaktivér flytilstand.



De tilgængelige valg kan variere alt afhængigt af dit geografiske område eller din tjenesteudbyder.

Hvis du vil omarrangere indstillingerne i informationspanelet, skal du åbne informationspanelet, trykke på  → , trykke på et element og holde nede, og derefter trække elementet til en anden placering.

Startskærm

Startskærmen er udgangspunktet, hvorfra du kan få adgang til alle enhedens funktioner. Her vises indikatorikoner, widgets, genveje til applikationer m.v.

Startskærmen kan have flere paneler. Rul til højre eller venstre for at få vist andre paneler.

Omarrangere elementer

Tilføje et applikationsikon

På Startskærmen trykkes på , tryk og hold nede på et applikationsikon, og træk det ind i et paneleksempel.

Flytte et element

Tryk og hold nede på et element, og træk det til en ny placering. Træk det ud til siden af skærmen for at flytte det til et andet panel.

Fjerne et element

Tryk og hold nede på et element, og træk det til affaldsspanden øverst på Startskærmen. Slip elementet, når affaldsspanden bliver rød.

Omarrangere paneler

Tilføje et nyt panel

Knib fingrene sammen på skærmen, og tryk på .

Flytte et panel

Knib fingrene sammen på skærmen, tryk og hold på et paneleksempel, og træk det til en ny placering.

Fjerne et panel

Knib fingrene sammen på skærmen, tryk og hold nede på et paneleksempel, og træk det til affaldsspanden øverst på skærmen.

Indstille baggrund

Brug et billede, der ligger på enheden, som baggrund for Startskærmen.

På Startskærmen trykkes og holdes på et tomt område, derefter trykkes på **Indstil baggrund** → **Startskærm**, og derefter vælges en af følgende:

- **Galleri:** Se billeder, der er taget med enhedens kamera, eller som er downloadet fra internettet.
- **Live-baggrunde:** Se animerede billeder.
- **Fotos:** Se billeder i **Fotos**.
- **Baggrunde:** Se baggrundsbilleder.

Vælg et billede, rediger eventuelt størrelsen, og indstil det derefter som baggrund.

Bruge widgets

Widgets er små applikationer, der giver praktiske funktioner og oplysninger på Startskærmen. Du kan bruge widgets ved at føje dem til Startskærmen fra widgetpanelet.



- Nogle widgets anvender internetbaserede tjenester. Du kan blive pålagt yderligere gebyrer, når du bruger en internetbaseret widget.
- De tilgængelige widgets afhænger af dit geografiske område eller din tjenesteudbyder.

På Startskærmen trykkes på  → **Widgets**. Rul til højre eller venstre på panelet, og tryk og hold nede på en widget for at føje den til Startskærmen. Placer den det ønskede sted, tilpas eventuelt størrelsen ved at trække i rammen, og tryk derefter et valgfrit sted på skærmen for at gemme widgettens placering.

Applikationsskærm

Applikationsskærmen viser ikoner for alle applikationer, herunder eventuelt nyinstallerede applikationer.

På Startskærmen trykkes på  for at åbne Applikationsskærmen.

Rul til højre eller venstre for at få vist andre paneler.

Omarrangere applikationer

Denne funktion er kun tilgængelig i gittervisningen, der kan tilpasses.

Tryk på  → **Redigér**, tryk og hold nede på en applikation, og træk den til en ny placering. Træk den ud til siden af skærmen for at flytte den til et andet panel.

Organisere i mapper

Skab orden i dine applikationer ved at gruppere dem i mapper.

Tryk på  → **Redigér**, tryk og hold nede på en applikation, og træk den til **Opret mappe**. Indtast et mappenavn, og tryk på **OK**. Placér applikationer i den nye mappe ved at trække dem og derefter trykke på **Gem**.

Omarrangere paneler

Før fingrene sammen på skærmen, tryk og hold på et paneleksempel, og træk det til en ny placering.

Installere applikationer

Du kan bruge applikationsbutikker, f.eks. **Samsung Apps**, til at downloade og installere applikationer.

Afinstallere applikationer

Tryk på  → **Afinstallér/deaktiver apps**, og vælg derefter en applikation for at fjerne den.



Standardapplikationer, der følger med enheden, kan ikke afinstalles.

Deaktivere applikationer

Tryk på  → **Afinstallér/deaktiver apps**, og vælg derefter en applikation for at deaktivere den.

For at aktivere applikationer skal du på Applikationsskærmen trykke på  → **Vis deaktiverede apps**, vælge applikationerne og derefter trykke på **Udført**.



- Downloadede applikationer og visse standardapplikationer, der følger med enheden, kan ikke afinstalles.
- Når du bruger denne funktion, fjernes deaktiverede applikationer fra Applikationsskærmen, men de er stadig gemt på enheden.

Bruge applikationer

Denne enhed kan køre mange forskellige typer af applikationer, lige fra medie- til internet-applikationer.

Åbne en applikation

Åbn en applikation ved at vælge et applikationsikon på Startskærmen eller Applikationsskærmen.



Visse applikationer er grupperet i mapper. Tryk på en mappe, og tryk derefter på en applikation for at åbne den.



Åbne fra senest anvendte applikationer

Tryk på  for at åbne listen over de seneste applikationer.

Vælg det applikationsikon, du vil åbne.

Lukke en applikation

Luk de applikationer, du ikke bruger, for at spare på batteriet og opretholde enhedens ydeevne.

Tryk på  → **Jobliste**, og tryk derefter på **Afsl.** ud for en applikation for at lukke den. Tryk på **Afslut alle** for at lukke alle åbne applikationer. Du kan også trykke på  → **Luk alle**.

Hjælp

Få mere at vide om, hvordan du bruger enheden og applikationer eller konfigurerer vigtige indstillinger.

På Applikationsskærmen trykkes på **Hjælp**. Vælg en kategori for at få vist tip.

Tryk på  for at sortere kategorierne i alfabetisk orden.

Tryk på  for at søge efter nøgleord.

Indtaste tekst

Brug Samsung-tastaturet eller stemmeinputfunktionen for at angive tekst.



Tekstindtastning understøttes ikke på visse sprog. For at indtaste tekst skal du ændre inputsproget til ét af de understøttede sprog.

Skifte tastaturtype

Tryk på et vilkårligt tekstfelt, åbn informationspanelet, tryk på **Vælg indtastningsmetode**, og vælg derefter den tastaturtype, du vil bruge.

Bruge Samsung-tastaturet

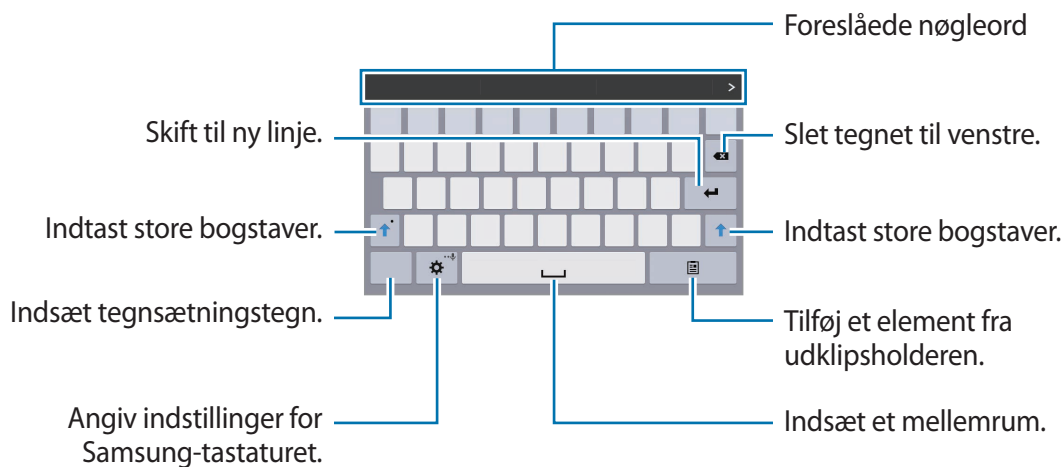

Indtaste store bogstaver

Tryk på , før du indtaster et tegn. Tryk to gange, hvis du udelukkende vil bruge store bogstaver.

Skifte tastaturtype



Tryk og hold nede på , og tryk derefter på , hvis du vil ændre tastaturtypen.

På det flydende tastatur trykkes og holdes nede på , og det flydende tastatur flyttes til en anden placering.



Skifte tastatursprog

Føj sprog til tastaturet, og skub derefter mellemrumstasten til venstre eller højre for at skifte tastatursprog.

Håndskrift

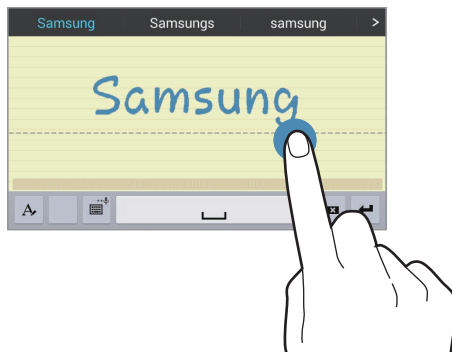
Tryk og hold nede på , tryk på , og skriv et ord med fingeren. Der vises ordforslag under skrivning. Vælg et foreslået ord.



Brug håndskriftbevægelser for at udføre handlinger, f.eks. redigering eller sletning af tegn og indsættelse af mellemrum. For at få vist bevægelsesguiderne skal du trykke og hold nede på , og derefter skal du trykke på  → **Hjælp** → **Brug af håndskriftsbevægelser**.



Om denne funktion er tilgængelig, afhænger af dit geografiske område eller din tjenesteudbyder.



Angive tekst via tale

Aktivér stemmeinputfunktionen, og tal ind i mikrofonen. Enheden viser de ord, du siger.

Hvis enheden ikke genkender ordene korrekt, skal du trykke på den understregede tekst og vælge et andet ord eller en sætning fra rullelisten.

Hvis du vil ændre sproget eller føje sprog til stemmegenkendelse, skal du trykke på det aktuelle sprog.

Kopiere og indsætte

Tryk og hold nede på et tekstudsnit, træk i  eller  for at markere mere eller mindre tekst, og tryk derefter på **Kopier** for at kopiere eller **Klip** for at klippe ud. Den markerede tekst kopieres til udklipsholderen.

Du kan placere teksten i et tekstfelt ved at anbringe markøren på det sted, hvor teksten skal indsættes, og derefter trykke på  → **Indsæt**.

Oprette forbindelse til et Wi-Fi-netværk

Forbind enheden til et Wi-Fi-netværk for at få adgang til internettet eller dele mediefiler med andre enheder. (s. 96)

Tænde og slukke Wi-Fi

Åbn informationspanelet, og tryk på **Wi-Fi** for at slå forbindelsen til eller fra.



- Enheden benytter en ikke-harmoniseret frekvens og er beregnet til brug i alle europæiske lande. WLAN kan anvendes indendørs uden begrænsninger i EU, men kan ikke lovligt anvendes udendørs.
- Slå Wi-Fi fra, når du ikke bruger forbindelsen, for at spare på batteriet.

Forbinde til Wi-Fi-netværk

På Applikationsskærmen trykkes på **Indstillinger** → **Forbindelse** → **Wi-Fi** og derefter trækkes kontakten **Wi-Fi** til højre.

Vælg et netværk fra listen over registrerede Wi-Fi-netværk, indtast om nødvendigt en adgangskode, og tryk på **Tilslut**. Der vises et låseikon ud for netværk, der kræver adgangskode. Når der er oprettet forbindelse til et Wi-Fi-netværk, vil enheden fremover automatisk oprette forbindelse til netværket, når det er tilgængeligt.

Tilføje Wi-Fi-netværk

Hvis det ønskede netværk ikke vises på netværkslisten, skal du trykke på **Tilføj Wi-Fi-netværk** i bunden af listen. Indtast netværksnavnet i **Netværks-SSID**, vælg sikkerhedstype, indtast adgangskoden, medmindre det er et åbent netværk, og tryk på **Tilslut**.

Glemme Wi-Fi-netværk

Ethvert anvendt netværk, herunder det aktuelle, kan glemmes, så enheden ikke automatisk opretter forbindelse til det. Vælg netværket på netværkslisten, og tryk på **Glem**.

Oprette konti

Google-applikationer, såsom **Play Butik**, kræver en Google-konto, og **Samsung Apps** kræver en Samsung account. Opret en Google-konto og en Samsung account for at få mest ud af enheden.

Tilføje konti

Følg de retningslinier, der angives, når du åbner en Google-applikation, for at oprette en Google-konto. Du skal ikke logge ind.

Du kan logge på med eller tilmelde dig en Google-konto ved på Applikationsskærmen at trykke på **Indstillinger** → **Generelt** → **Konti** → **Tilføj konto** → **Google**. Tryk efterfølgende på **Ny** for at tilmelde dig, eller tryk på **Eksisterende**, og følg derefter anvisningerne på skærmen for at fuldføre kontoopsætningen. Du kan anvende flere Google-konti på enheden.

Du bør også oprette en Samsung account.

Fjerne konti

På Applikationsskærmen trykkes på **Indstillinger** → **Generelt** → **Konti**, vælg et kontonavn under **MINE KONTI**, vælg den konto, der skal fjernes, og tryk derefter på **Fjern konto**.

Overføre filer

Flyt lyd-, video-, billed- eller andre typer filer fra enheden til computeren eller omvendt.

Forbinde med Samsung Kies

Samsung Kies er en computerapplikation til administration af medieindhold og personlige oplysninger med Samsung-enheder. Download den nyeste version af Samsung Kies fra Samsungs webside.

- 1 Slut enheden til computeren med et USB-kabel.
Samsung Kies starter automatisk på computeren. Hvis Samsung Kies ikke starter, skal du dobbeltklikke på Samsung Kies-ikonet på computeren.
- 2 Overfør filer mellem enheden og computeren.
Yderligere oplysninger findes i hjælpen til Samsung Kies.

Forbinde med Windows Media Player

Sørg for, at Windows Media Player er installeret på computeren.

- 1 Slut enheden til computeren med et USB-kabel.
- 2 Åbn Windows Media Player, og synkronisér musikfiler.

Forbinde som medieenhed

- 1 Slut enheden til computeren med et USB-kabel.
- 2 Åbn informationspanelet, og tryk på **Forbundet som en medieenhed** → **Medieenhed (MTP)**.
Tryk på **Kamera (PTP)**, hvis computeren ikke understøtter MTP (Media Transfer Protocol), eller hvis der ikke er installeret en passende driver.
- 3 Overfør filer mellem enheden og computeren.

Sikre enheden

Ved hjælp af sikkerhedsfunktionerne kan du forhindre andre i at bruge eller få adgang til personlige data og oplysninger på enheden. Der skal altid indtastes en oplåsningskode for at låse enheden op.

Angive et mønster

På Applikationsskærmen trykkes på **Indstillinger** → **Enhed** → **Låseskærm** → **Skærmlås** → **Mønster**.

Tegn et mønster ved at forbinde mindst fire punkter, og tegn derefter mønsteret igen for at bekræfte det. Angiv en backup PIN-kode til at låse skærmen op, hvis du skulle glemme mønsteret.

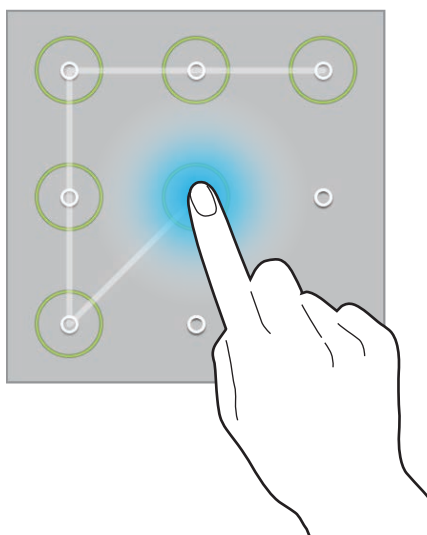

Angive en PIN-kode

På Applikationsskærmen trykkes på **Indstillinger** → **Enhed** → **Låseskærm** → **Skærmlås** → **PIN-kode**.

Indtast mindst fire cifre, og indtast adgangskoden igen for at bekræfte.

Angive en adgangskode

På Applikationsskærmen trykkes på **Indstillinger** → **Enhed** → **Låseskærm** → **Skærmlås** → **Adgangskode**.

Indtast mindst fire tegn, herunder cifre og symboler, og indtast adgangskoden igen for at bekræfte.

Låse enheden op

Tænd for skærmen ved at trykke på Tænd/sluk-knappen eller Startknappen, og indtast oplåsingskoden.



Hvis du glemmer oplåsingskoden, kan du få enheden nulstillet i et af Samsungs servicecentre.

Opgradere enheden

Enhedens software kan opgraderes til den seneste udgave.



Om denne funktion er tilgængelig, afhænger af dit geografiske område eller din tjenesteudbyder.

Opgradere med Samsung Kies

Start Samsung Kies, og slut enheden til computeren. Samsung Kies genkender automatisk enheden og viser eventuelle tilgængelige opdateringer i en dialogboks. Klik på knappen Opdatér i dialogboksen for at starte opgraderingen. Du kan finde yderligere oplysninger om opgradering i hjælpen til Samsung Kies.



- Sluk ikke for computeren, og frakobl ikke USB-kablet, mens enheden opgraderes.
- Under opgradering af enheden må du ikke slutte andre medieenheder til computeren. Hvis du gør dette, kan du forstyrre opdateringsprocessen.

Trådløs opgradering

Enhedens software kan opgraderes direkte ved hjælp af den trådløse FOTA-tjeneste (firmware over-the-air).

På Applikationsskærmen trykkes på **Indstillinger** → **Generelt** → **Om enheden** → **Softwareopdatering** → **Opdatér nu**.

Kommunikation

Telefon

Brug denne applikation til at foretage eller besvare et opkald.

På Applikationsskærmen trykkes på **Telefon**.

Foretage opkald

Foretage et opkald

Brug en af følgende metoder:

- **Telefon:** Indtast nummeret ved brug af tastaturet, og tryk derefter på .
- **Grupper:** Foretag et opkald fra listen over kontaktgrupper.
- **Favoritter:** Foretag et opkald fra listen over favoritkontakter.
- **Kontakter:** Foretag et opkald fra kontaktlisten.

Hurtigopkaldsnumre

For hurtigopkaldsnumre skal du trykke og holde nede på det tilsvarende ciffer.

Nummerforslag

Når du indtaster tal på tastaturet, får du automatisk vist foreslåede numre. Vælg et af dem for at foretage et opkald.

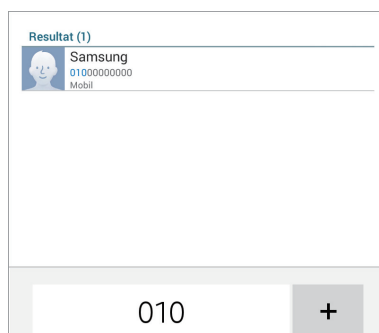

Finde kontakter









Indtast et navn, et telefonnummer eller en e-mailadresse for at finde en kontakt på kontaklisten. Der vises foreslåede kontakter under indtastning. Vælg en kontakt for at foretage et opkald til vedkommende.

Foretage et internationalt opkald

Tryk og hold nede på **0**, indtil tegnet + vises. Indtast landekode, områdekode og telefonnummer, og tryk på .

Under et opkald

Du kan gøre følgende:

-  : Justér lydstyrken.
- **Tilf. opk.:** Foretag et andet opkald.
- **Afslut opkald:** Afslut igangværende opkald.
- **Højttaler:** Aktiver højttalertelefonen. Hold enheden væk fra dine ører, når du bruger højttalertelefonen.
- **Tastatur:** Åbn tastaturet.
- **Lydløs:** Slå mikrofonen fra, så den anden person ikke kan høre dig.
- **Skift:** Skift mellem to opkald.
- **Flet:** Foretag et opkald mellem flere personer, når der er ringet op til to numre. Gentag dette for at tilføje flere deltagere. Denne funktion er kun tilgængelig, hvis tjenesten til opkald mellem flere personer er aktiveret.
-  → **Aktiv. ekstra lydst.:** Forøg lydstyrken.
-  → **På hold:** Sæt et opkald på hold. Tryk på **Hent** for at downloade et opkald på hold.
-  → **Kontakter:** Åbn kontaklisten.
-  → **Notat:** Opret et notat.
-  → **Meddelelse:** Send en meddelelse.
-  → **Overfør:** Forbind den første med den anden person. Du forlader samtalen, når du aktiverer denne funktion.
-  → **Administrér conferenceopkald:** Før en privat samtale med en person under et opkald mellem flere personer, eller afbryd forbindelsen til den ene person.

Tilføje kontakter

Indtast et nummer ved brug af tastaturet og tryk på  → **Føj til kontakter** for at føje et telefonnummer til kontaktlisten.

Sende en meddelelse

Tryk på  → **Send meddelelse** for at sende en meddelelse til nummeret på skærmen.

FDN (fixed dialling number)

Enheden kan indstilles til at begrænse udgående opkald til numre med bestemte præfikser. Disse præfikser gemmes på SIM- eller USIM-kortet.

Tryk på  → **Opkaldsindstillinger** → **Opkaldsindstillinger** → **Yderligere indstillinger** → **FDN** → **Aktivér FDN**, og indtast den PIN2-kode, der fulgte med SIM- eller USIM-kortet. Tryk på **FDN-liste**, og tilføj numre.

Opkaldsspærring

Enheden kan indstilles til at spærre for visse opkald. Du kan f.eks. spærre for opkald til internationale numre.

Tryk på  → **Opkaldsindstillinger** → **Opkaldsindstillinger** → **Yderligere indstillinger** → **Opkaldsspærring**, vælg en opkaldstype og en spærrefunktion, og indtast derefter en adgangskode.

Modtage opkald

Besvare et opkald

Træk  uden for den store cirkel for at besvare et opkald.



Hvis tjenesten Banke på er aktiveret, kan du besvare et andet opkald. Når det andet opkald besvares, sættes det første opkald på hold.

Afvise et opkald

Træk  uden for den store cirkel for at besvare et opkald.

For at sende en meddelelse, når du afviser et indgående opkald, skal du trække afvisningsmeddelelseslinjen opad. Du kan oprette en afvisningsmeddelelse ved at trykke på  → **Opkaldsindstillinger** → **Opkaldsindstillinger** → **Konfigurér meddelelser ved afvist opkald**.

Afvise opkald fra uønskede numre automatisk

Tryk på  → **Opkaldsindstillinger** → **Opkaldsindstillinger** → **Opkaldsafvisning** → **Afvis automatisk** → **Autoafvis numre** → **Liste over automatisk afviste**. Tryk på , indtast et nummer, tildel en kategori, og tryk derefter på **Gem**.

Ubesvarede opkald

Ved ubesvarede opkald vises  på statuslinjen. Åbn informationspanelet for at få vist listen over ubesvarede opkald.

Banke på

Banke på er en tjeneste, der leveres af tjenesteudbyderen. Ved hjælp af tjenesten kan du afbryde et igangværende opkald og skifte til et indgående. Tjenesten kan ikke bruges ved videoopkald.

Du kan aktivere tjenesten ved at trykke på  → **Opkaldsindstillinger** → **Opkaldsindstillinger** → **Yderligere indstillinger** → **Banke på**.

Viderestilling

Enheden kan indstilles til at viderestille indgående opkald til et bestemt nummer.

Tryk på  → **Opkaldsindstillinger** → **Opkaldsindstillinger** → **Yderligere indstillinger** → **Viderestilling**, og vælg derefter opkaldstype og betingelse. Indtast et nummer, og tryk på **Aktivér**.







Videopkald

Foretage et videopkald

Indtast nummeret, eller vælg en kontakt fra kontaklisten, og tryk derefter på .

Under et videopkald

Du kan gøre følgende:

-  : Justér lydstyrken.
-  : Skift mellem forreste og bageste kamera.
- **Lydløs**: Slå mikrofonen fra, så den anden person ikke kan høre dig.
- **Afslut opkald**: Afslut igangværende opkald.
-  → **Tastatur**: Åbn tastaturet.
-  → **Højtaler fra**: Deaktivér højtalerfunktionen.
-  → **Animerede humørikoner**: Føj animerede humørikoner til dit billede.
-  → **Temavisning**: Føj dekorative ikoner til dit billede.
-  → **Aktivér tegnes. visn.**: Skift til visningstilstanden tegneserie.

Tryk på den anden persons billede for at få adgang til følgende valg:

- **Tag billede**: Gem den anden persons billede.
- **Optag video**: Optag en video af billederne fra den anden person.



I mange lande er det ulovligt at optage et opkald uden samtalepartnerens tilladelse.

Tryk på dit billede for at få adgang til følgende valgmuligheder:

- **Skjul mig:** Skjul dit billede for den anden person.
- **Udgående billede:** Vælg det billede, der vises for den anden person.

Skifte billeder

Træk det ene billede over i det andet for at skifte billeder.

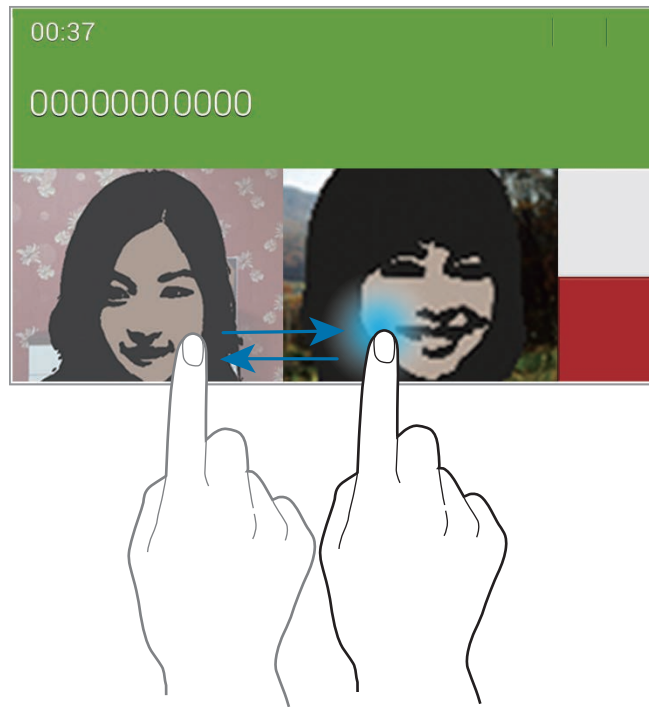

Aflytte en telefonsvarermeddelelse

Tryk og hold nede på 1 på tastaturet, og følg tjenesteudbyderens anvisninger.

Kontakter

Brug denne applikation til at administrere kontakter, herunder telefonnumre, e-mailadresser m.m.



På Applikationsskærmen trykkes på **Kontakter**.

Administrere kontakter

Tryk på **Kontakter**.

Oprette en kontakt

Tryk på , og indtast kontaktoplysninger.

-  : Tilføj et billede.
-  /  : Tilføj eller slet et kontaktfelt.

Redigere en kontakt

Vælg en kontakt, der skal redigeres, og tryk på .

Slette en kontakt

Tryk på .

Indstille et hurtigopkaldsnummer

Tryk på  → **Indstillinger** → **Indstilling for hurtigopkald**, vælg et hurtigopkaldsnummer, og vælg den kontakt, det skal tilknyttes. Du kan fjerne et hurtigopkaldsnummer ved at trykke og holde det nede og derefter trykke på **Fjern**.

Søge efter kontakter

Tryk på **Kontakter**.

Brug en af følgende søgemetoder:

- Rul op eller ned på kontaktlisten.
- Før en finger ned langs indekset i venstre side af kontaktlisten for at rulle hurtigt gennem den.
- Tryk på søgefeltet øverst på kontaktlisten, og indtast søgekriterier.

Når en kontakt er markeret, kan du gøre et af følgende:

- ★ : Føj til favoritkontakter.
- 📞 / 📺 : Foretag et stemme- eller videoopkald.
- ✉️ : Skriv en meddelelse.
- ✉️@ : Skriv en e-mail.

Visning af kontakter

Tryk på **Kontakter**.

Enheden viser som standard alle gemte kontakter.

Tryk på  → **Indstillinger** → **Kontakter, der skal vises**, og vælg derefter en placering, hvor kontakter er gemt.

Flytning af kontakter

Tryk på **Kontakter**.

Flytning af kontakter til Google

Tryk på  → **Flet konti** → **Flet med Google**.

Kontakter, der flyttes til Google Kontaktpersoner, vises med  i kontaktlisten.

Flytning af kontakter til Samsung

Tryk på  → **Flet konti** → **Flet med Samsung**.

Kontakter, der flyttes til Samsung Kontaktpersoner, vises med  i kontaktlisten.

Importere og eksportere kontakter

Tryk på **Kontakter**.

Importere kontakter

Tryk på  → **Indstillinger** → **Importér/Eksportér**, og vælg derefter en importfunktion.

Eksportere kontakter

Tryk på  → **Indstillinger** → **Importér/Eksportér**, og vælg derefter en eksportfunktion.

Dele kontakter

Tryk på  → **Del visitkort via** → **Flere kontakter**, vælg kontakter, tryk på **Udført**, og vælg derefter en delingsmetode.

Favoritkontakter

Tryk på **Favoritter**.

Tryk på  for at føje kontakter til favoritter.

Tryk på , og gør derefter et af følgende:

- **Søg:** Søg efter kontakter.
- **Fjern fra Favoritter:** Fjern kontakter fra favoritter.
- **Listevisning / Gittervisning:** Se kontakter i gitter- eller listeform.
- **Hjælp:** Åbn hjælpen om brug af kontakter.

Kontaktgrupper

Tryk på **Grupper**.

Oprette en gruppe

Tryk på **+**, angiv oplysninger om gruppen, tilføj kontakter, og tryk derefter på **Gem**.

Føje kontakter til en gruppe

Vælg en gruppe, og tryk derefter på **+** → **Tilføj medlem**. Vælg kontakter, der skal tilføjes, og tryk derefter på **Udført**.

Administrere grupper

Tryk på **+**, og gør derefter et af følgende:

- **Søg**: Søg efter kontakter.
- **Slet grupper**: Vælg brugertilføjede grupper, og tryk derefter på **Udført**. Standardgrupper kan ikke slettes.
- **Redigér gruppe**: Redigér gruppeindstillinger.
- **Tilføj medlem**: Føj medlemmer til gruppen.
- **Fjern fra gruppe**: Fjern medlemmer fra gruppen.
- **Send meddelelse**: Send en meddelelse til en gruppes medlemmer.
- **Send e-mail**: Send en e-mail til en gruppes medlemmer.
- **Skift rækkefølge**: Tryk og hold nede på **☰** ud for gruppenavnet, træk op eller ned til en anden placering, og tryk på **Udført**.
- **Hjælp**: Åbn hjælpen om brug af kontakter.

Sende en meddelelse eller e-mail til en gruppes medlemmer

Vælg en gruppe, tryk på **+** → **Send meddelelse** eller **Send e-mail**, vælg medlemmer, og tryk derefter på **Udført**.

Visitkort

Tryk på **Kontakter**.

Opret et visitkort, og send det til andre.

Tryk på **Konfigurér profil**, indtast oplysninger, såsom telefonnummer, e-mailadresse og postadresse, og tryk derefter på **Gem**. Hvis der allerede er gemt brugeroplysninger, når du konfigurerer enheden, skal du vælge visitkortet og redigere det ved at trykke på .

Tryk på  → **Del visitkort via** → **Valgt kontakt**, og vælg derefter en delingsmetode.

Meddelelser



Brug denne applikation til at sende tekstmeddelelser (sms) eller multimedia-meddelelser (mms).

På Applikationsskærmen trykkes på **Meddelelser**.



Du kan blive opkrævet ekstra gebyrer for at sende eller modtage meddelelser, når du er uden for dit hjemmenets dækningsområde. Yderligere oplysninger fås ved henvendelse til din tjenesteudbyder.



Sende meddelelser

Tryk på , tilføj modtagere, skriv en meddelelse, og tryk derefter på .

Brug følgende metoder til at tilføje modtagere:

- Indtast et telefonnummer.
- Tryk på , vælg kontakter, og tryk på **Udført**.

Brug følgende metoder til at oprette en mms:

- Tryk på , og vedhæft billeder, videoer, kontakter, notater, begivenheder og andet.
- Tryk på  → **Tilføj emne** for at indtaste et emne.

Sende planlagte meddelelser

Mens du skriver en meddelelse, skal du trykke på  → **Planlægning**. Angiv et klokkeslæt og en dato, og tryk på **OK**. Enheden sender meddelelsen den angivne dato på det angivne klokkeslæt.



- Hvis enheden er slukket på det planlagte tidspunkt, ikke er tilsluttet netværket, eller hvis netværket er ustabil, sendes meddelelsen ikke.
- Funktionen er baseret på den dato og det klokkeslæt, der er indstillet på enheden. Datoen og klokkeslættet kan være forkerte, hvis du rejser fra en tidszone til en anden, og netværket ikke opdaterer oplysningerne.

Få vist indgående meddelelser

Indgående meddelelser grupperes i meddelelsestråde efter kontakt.

Vælg en kontakt for at få vist personens meddelelse.

E-mail

Brug denne applikation til at sende eller få vist e-mails.

På Applikationsskærmen trykkes på **E-mail**.

Oprette e-mailkonti

Opsæt en e-mailkonto, første gang du åbner **E-mail**.

Indtast e-mailadressen og adgangskoden. Tryk på  for en privat e-mailkonto, såsom Google Mail, eller tryk på **Manuel opsætn.** for en arbejds-e-mailkonto. Følg derefter anvisningerne på skærmen for at fuldføre opsætningen.

Du kan konfigurere endnu en e-mailkonto ved at trykke på  → **Indstillinger** → **Tilføj konto**.

Sende meddelelser



Tryk på den relevante e-mailkonto og tryk derefter på  øverst på skærmen. Indtast modtagere, emne og meddelelse, og tryk derefter på .

Tryk på  for at tilføje en modtager fra kontaktlisten.

Tryk på **+Mig** for at tilføje dig selv som modtager.

Tryk på  for at tilføje flere modtagere.

Tryk på  for at vedhæfte billeder, videoklip, kontakter, notater, begivenheder m.v.

Tryk på  →  for at indsætte billeder, begivenheder, kontakter, placeringsoplysninger og andet i meddelelsen.

Sende planlagte meddelelser

Mens du skriver en meddelelse, skal du trykke på  → **Planlæg afsendelse**. Markér **Planlæg afsendelse**, vælg et klokkeslæt og en dato, og tryk på **Udført**. Enheden sender meddelelsen den angivne dato på det angivne klokkeslæt.



- Hvis enheden er slukket på det planlagte tidspunkt, ikke er tilsluttet netværket, eller hvis netværket er ustabil, sendes meddelelsen ikke.
- Funktionen er baseret på den dato og det klokkeslæt, der er indstillet på enheden. Datoen og klokkeslættet kan være forkerte, hvis du rejser fra en tidszone til en anden, og netværket ikke opdaterer oplysningerne.

Læse meddelelser

Vælg en e-mailkonto, hvorefter der hentes nye meddelelser. Tryk på , hvis du vil downloade nye meddelelser manuelt.

Tryk på en meddelelse for at læse den.

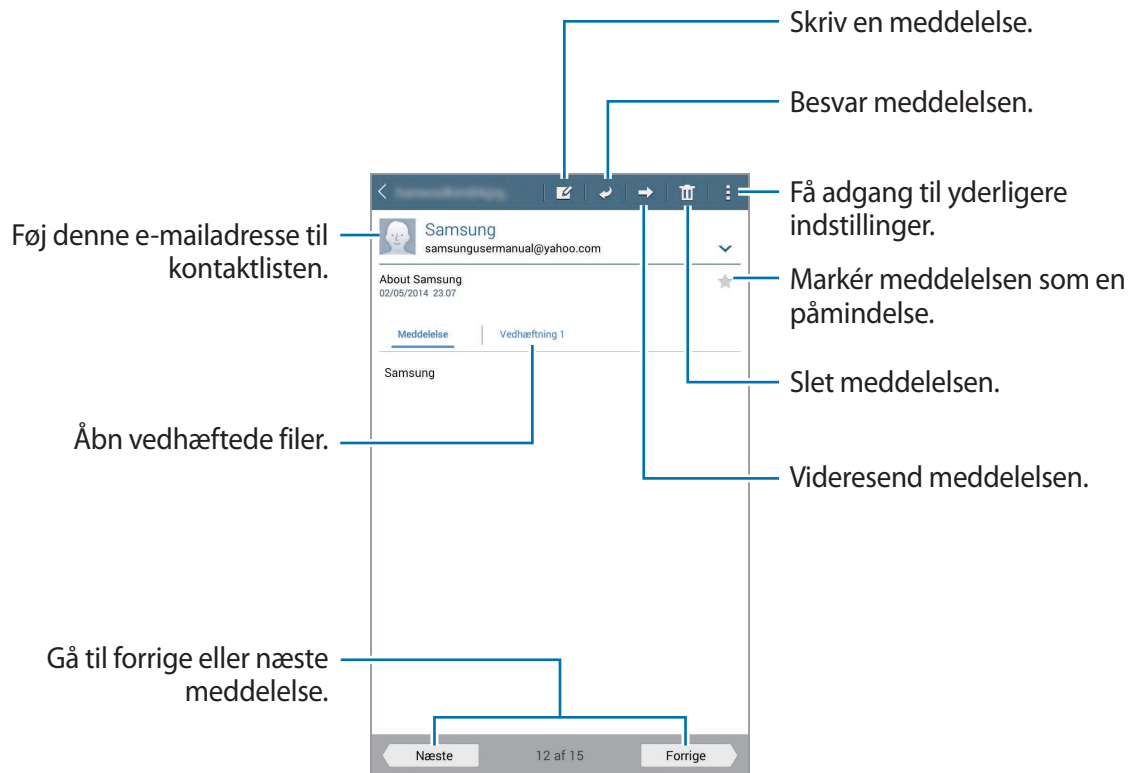

Tryk på fanen vedhæftet fil for at åbne vedhæftede filer, og tryk derefter på **Gem** for at gemme den.

Google Mail

Brug denne applikation til at få hurtig og direkte adgang til Google Mail-tjenesten.

På Applikationsskærmen trykkes på **Google Mail**.



- Om denne applikation er tilgængelig, afhænger af dit geografiske område eller din tjenesteudbyder.
- Denne applikation kan være mærket på anden vis, alt afhængigt af dit geografiske område eller din tjenesteudbyder.

Sende meddelelser

Tryk på  i en postkasse, indtast modtagere, emne og en meddelelse, og tryk derefter på **SEND**.

Tryk på  → **Gem kladde** for at gemme meddelelsen til senere levering.

Tryk på  → **Vedhæft fil** for at vedhæfte billeder, videoer, musik og andet.

Tryk på  → **Slet** for at starte forfra.

Tryk på  → **Indstillinger** for ændre indstillinger for Google Mail.

Tryk på  → **Send feedback** for at rapportere din mening til applikationsudvikling.

Tryk på  → **Hjælp** for at åbne hjælpeoplysninger for Google Mail.

Læse meddelelser

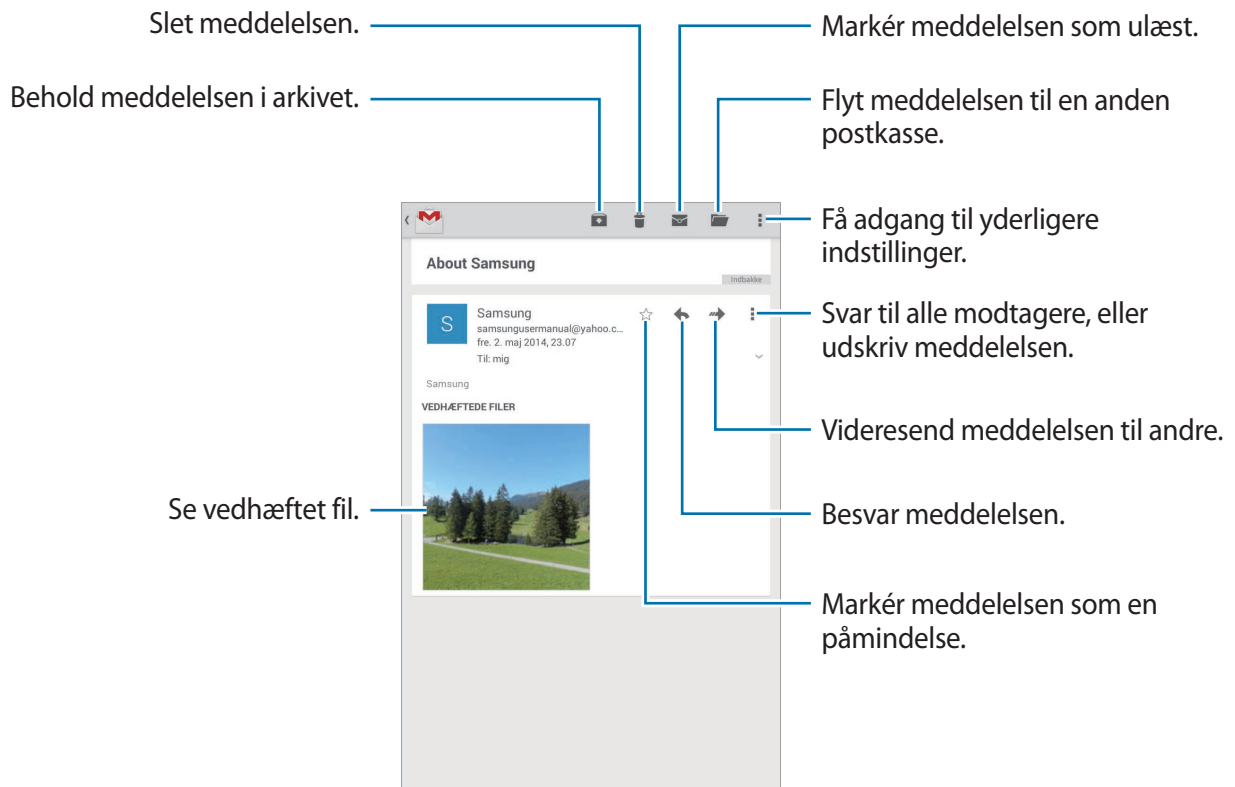

Etiketter

Google Mail bruger ikke egentlige mapper, men i stedet etiketter. Når Google Mail startes, vises meddelelser med etiketten Indbakke.

Tryk på  → **Opdater** for at hente nye meddelelser manuelt.

Tryk på  at få vist meddelelser med andre etiketter.

Hvis du vil føje en etiket til en meddelelse, skal du vælge meddelelsen, trykke på  → **Skift etiketter** og derefter vælge den etiket, der skal tildeles.

Hangouts

Brug denne applikation til at chatte med andre.

På Applikationsskærmen trykkes på **Hangouts**.



Om denne applikation er tilgængelig, afhænger af dit geografiske område eller din tjenesteudbyder.

Vælg en ven på vennelisten, eller indtast data for at søge efter og vælge en ven blandt de viste resultater, så du kan komme i gang med at chatte.

Google+

Brug denne applikation til at holde kontakten med folk via Googles sociale netværkstjeneste.

På Applikationsskærmen trykkes på **Google+**.



Om denne applikation er tilgængelig, afhænger af dit geografiske område eller din tjenesteudbyder.

Tryk på **Alle** for at ændre kategori, og rul derefter op eller ned for at få vist indlæg fra dine cirkler.

Fotos

Brug denne applikation til at få vist og dele billeder eller videoer via Googles sociale netværkstjeneste.

På Applikationsskærmen trykkes på **Fotos**.





Om denne applikation er tilgængelig, afhænger af dit geografiske område eller din tjenesteudbyder.

Vælg en af følgende kategorier:

- **ALLE:** Se alle billeder eller videoer, der er optaget eller downloadet på enheden.
- **HIGHLIGHTS:** Se billeder eller videoer grupperet efter dato eller album. Tryk på  for at få vist alle billeder eller videoer i gruppen.

Vælg derefter et billede eller en video.

Brug et af følgende ikoner under visning:

- : Redigér billedet.
- : Del billedet eller videoen med andre.
- : Slet billedet eller videoen.

Web og netværk

Internet

Brug denne applikation for at gå på internettet.

På Applikationsskærmen trykkes på **Internet**.

Få vist websider

Tryk på adressefeltet, angiv webadressen, og tryk derefter på **Gå**.

Tryk på  for at få adgang til yderligere indstillinger, mens en webside vises.



Hvis du vil ændre søgemaskine, skal du trykke på adressefeltet og derefter trykke på ikonet for søgemaskinen ved siden af webadressen.

Åbne en ny side

Tryk på  → **Ny fane**.

Du kan gå til en anden webside ved at rulle til venstre eller højre på titelfeltet og derefter trykke på titlen for at vælge den.

Søge på internettet via stemmen

Tryk på adressefeltet, tryk på  → , sig et nøgleord, og vælg derefter et af de foreslåede nøgleord.





Om denne funktion er tilgængelig, afhænger af dit geografiske område eller din tjenesteudbyder.

Bogmærker

Du kan bogmærke den aktuelle side ved at trykke på  →  → **Gem**.

Du kan åbne en bogmærket webside ved at trykke på , og vælge et bogmærke.

Historik

Tryk på  → **Bogmærker** → **Oversigt** for at åbne en webside fra listen over senest besøgte websider. Tryk på  for at rydde historikken.

Gemte sider

Tryk på  → **Bogmærker** → **Gemte sider** for at få vist gemte websider.

Links

Tryk og hold nede på et link på websiden for at åbne det på en ny side, gemme eller kopiere det. For at få vist gemte links, tryk på **Mine filer** → **Downloadhistorik** på Applikationsskærmen.

Dele websider

Tryk på  → **Del via** for at dele en websideadresse med andre.

Du kan dele et udsnit af en webside ved at trykke og holde nede på den ønskede tekst og efterfølgende trykke på **Del via**.

Chrome

Brug denne applikation til at søge efter informationer og gennemse websider.

På Applikationsskærmen trykkes på **Chrome**.



Om denne applikation er tilgængelig, afhænger af dit geografiske område eller din tjenesteudbyder.

Få vist websider

Tryk på adressefeltet, og angiv derefter en webadresse eller søgekriterier.

Åbne en ny side

Tryk på  → **Ny fane**.

Du kan gå til en anden webside ved at rulle til venstre eller højre på titelfeltet og derefter trykke på titlen for at vælge den.

Bogmærker

Du kan bogmærke den aktuelle side ved at trykke på ☆ → **Gem**.

Du kan åbne en bogmærket webside ved at trykke på ☰ → **Bogmærker** og derefter vælge et.

Søge på internettet via stemmen

Tryk på 🗣️, sig et nøgleord, og vælg derefter et af de foreslåede nøgleord.

Synkronisere med andre enheder

Synkronisér åbne faner og bogmærker, så de kan bruges i Chrome på en anden enhed, når du er logget på med den samme Google-konto.

Du kan få vist åbne faner på andre enheder ved at trykke på ☰ → **Andre enheder**. Vælg en webside, du vil besøge.

Tryk på **BOGMÆRKER** for at få vist bogmærker.

Bluetooth

Bluetooth opretter en direkte, trådløs forbindelse mellem to enheder over korte afstande.

Via Bluetooth kan du udveksle data eller mediefiler med andre enheder.



- Samsung er ikke ansvarlig for tab, opfangelse eller forkert brug af data, der er blevet sendt eller modtaget via Bluetooth-funktionen.
- Sørg altid for, at du deler og modtager data med enheder, som du ved, at du kan stole på, og som er korrekt sikrede. Hvis der er hindringer mellem enhederne, reduceres sendeafstanden muligvis.
- Nogle enheder er muligvis ikke kompatible med din enhed. Det er især enheder, der ikke er afprøvede eller godkendte af Bluetooth SIG.
- Undgå at bruge Bluetooth-funktionen til ulovlige formål, f.eks. piratkopiering af filer eller ulovlig aflytning af kommunikation til kommercielle formål.
Samsung kan ikke holdes ansvarlig for konsekvenserne af ulovlig brug af Bluetooth-funktionen.

For at aktivere Bluetooth skal du på Applikationsskærmen trykke på **Indstillinger** → **Forbindelse** → **Bluetooth**, og derefter trække kontakten **Bluetooth** til højre.

Parre med andre Bluetooth-enheder

På Applikationsskærmen trykkes på **Indstillinger** → **Forbindelse** → **Bluetooth** → **Søg** for at få vist registrerede enheder. Vælg den enhed, du vil parre med, og bekræft ved at acceptere den automatisk genererede adgangskode på begge enheder.

Sende og modtage data

Mange applikationer understøtter dataoverførsel via Bluetooth. Et eksempel er **Galleri**. Åbn **Galleri**, vælg et billede, tryk på  → **Bluetooth**, og vælg derefter en af Bluetooth-enhederne. Herefter skal Bluetooth-godkendelsesansøgningen accepteres på den anden enhed for at billedet kan modtages.

Når en anden enhed sender data til dig, skal du acceptere Bluetooth-godkendelsesansøgningen fra den anden enhed. Modtagne filer gemmes i mappen **Download**. Hvis der modtages en kontakt, føjes den automatisk til kontaktlisten.

Screen Mirroring

Med denne funktion kan du slutte enheden til en stor skærm med en AllShare Cast-dongle eller HomeSync og derefter dele dit indhold. Du kan også bruge denne funktion med andre enheder, som understøtter funktionen Wi-Fi Miracast.



- Om denne funktion er tilgængelig, afhænger af dit geografiske område eller din tjenesteudbyder.
- Miracast-aktiverede enheder, der ikke understøtter High-bandwidth Digital Content Protection (HDCP 2.X), er muligvis ikke kompatible med denne funktion.
- Nogle filer gemmes i bufferen under afspilning alt afhængigt af netværksforbindelsen.
- Deaktiver funktionen, når du ikke bruger den, for at spare strøm.
- Hvis du angiver en Wi-Fi-frekvens, registreres eller tilsluttes AllShare Cast-dongler eller HomeSync muligvis ikke.
- Hvis du ser video eller spiller spil på et tv, skal du vælge en egnet tv-tilstand for at få den optimale oplevelse.

På Applikationsskærmen trykkes på **Indstillinger** → **Forbindelse** → **Screen Mirroring** og derefter trækkes kontakten **Screen Mirroring** til højre. Vælg en enhed, åbn eller afspil en fil, og styr skærmen med knapperne på enheden. Hvis du vil oprette forbindelse til en enhed ved hjælp af PIN-koden, skal du trykke på enhedens navn og holde det nede for at indtaste PIN-koden.

Medie

Musik

Brug denne applikation til at lytte til musik.

På Applikationsskærmen trykkes på **Musik**.

Afspille musik

Vælg en musikkategori og derefter den sang, du vil afspille.

Tryk på albumikonet i bunden af skærmen for at åbne musikafspillerskærmen.

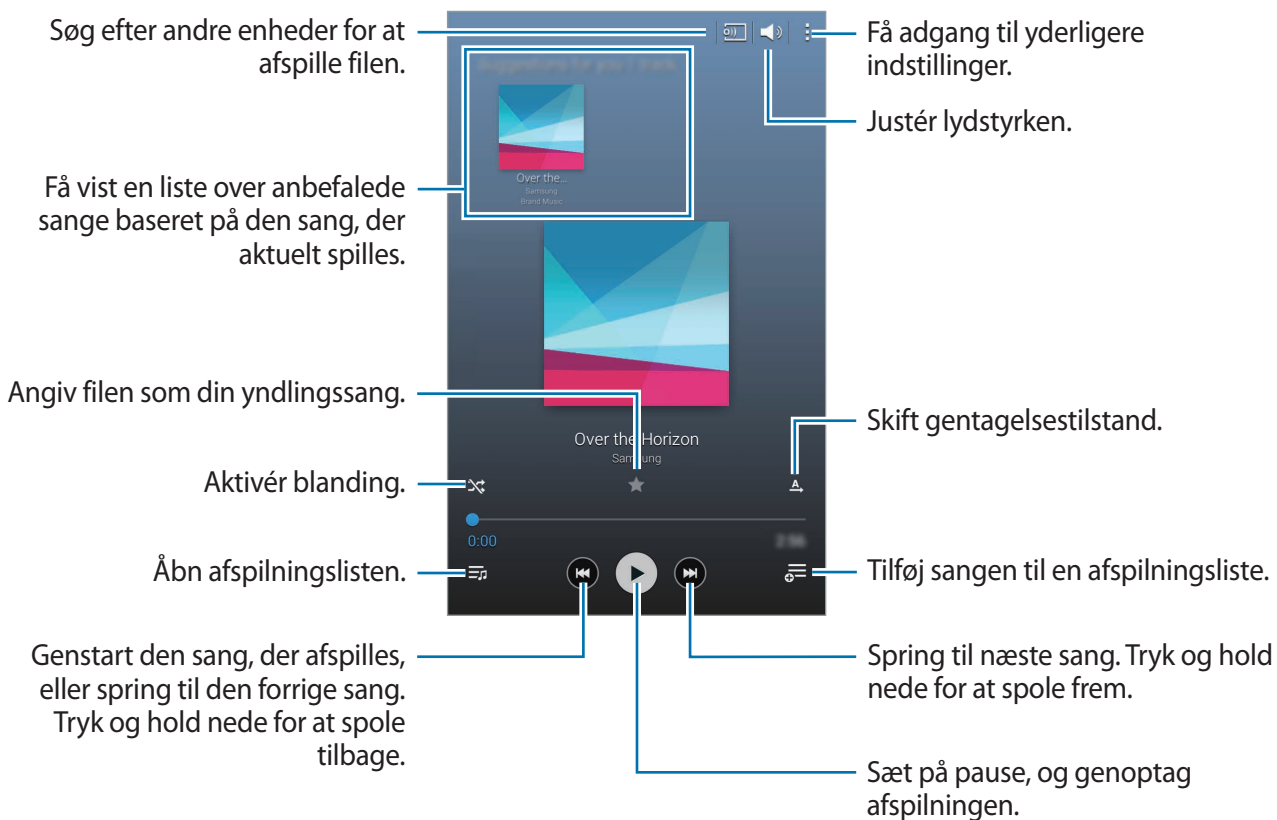

For at lytte til sange med samme lydstyrker skal du trykke på  → **Indstillinger** → **Avanceret** → **Smart-lydstyrke**.



Når **Smart-lydstyrke** aktiveres, er det muligt, at lydstyrken er højere end enhedens lydstyrkeniveau. Vær forsigtig og undgå langvarig udsættelse for høje lyde for at undgå høreskader.



Smart-lydstyrke er muligvis ikke aktiveret for alle filer.

Angiv en personlig lyd under lytning til sange med høretelefoner ved at trykke på  → **Indstillinger** → **Avanceret** → **Adapt Sound** → **Til**. Hvis du skruer lydstyrken op til niveau 14 eller højere, kan indstillingen Adapt Sound for lydtilpasning ikke anvendes på musikafspilning. Hvis du skruer lydstyrken ned til niveau 13 eller derunder, kan du bruge funktionen igen.

Angiv en sang som ringetone

Hvis du vil bruge den sang, der spilles for øjeblikket, som ringetone, skal du trykke på  → **Vælg som** → **Telefonringetone** → **Udført**.

Oprette afspilningslister

Sammensæt din egen afspilningsliste.

Tryk på **Afsp. lister** og tryk derefter på  → **Opret afspilningsliste**. Indtast en titel, og tryk på **OK**. Tryk på , vælg sange, der skal medtages, og tryk derefter på **Klar**.

Du kan føje den sang, du afspiller i øjeblikket, til en afspilningsliste, ved at trykke på  og vælge afspilningslisten.

Afspille musik efter humør

Afspil musik grupperet efter humør. Afspilningslisten oprettes automatisk af enheden.

Tryk på **Musikterning**, og vælg en humørindstilling. Du kan også vælge flere celler ved at trække med fingeren.

Kamera

Brug denne applikation til at tage billeder eller optage video.

I **Galleri** kan du se de billeder og videoklip, der er optaget med enhedens kamera. (s. 71)

På Applikationsskærmen trykkes på **Kamera**.



- Kameraet slukker automatisk, når det ikke bruges.
- Sørg for, at linsen er ren. I modsat fald vil enheden måske ikke fungere korrekt i visse tilstande, der kræver høj opløsning.

Gode kamera-manerer

- Undlad at tage billeder af eller at filme personer uden deres tilladelse.
- Undlad at tage billeder eller at filme på steder, hvor dette er forbudt ved lov.
- Undlad at tage billeder eller at filme på steder, hvor du måske krænker andres privatliv.

Tage billeder

Tage et billede

Tryk på  for at tage et billede.

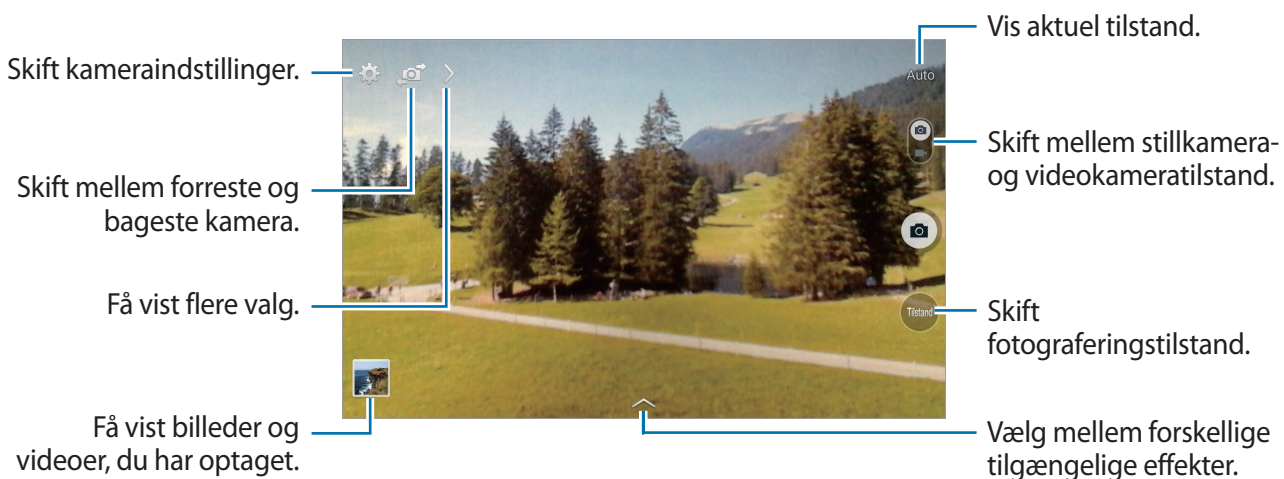

Fotograferingstilstand

Adskillige fotoeffekter er tilgængelige.

Tryk på **Tilstand**, og rul derefter op eller ned på skærmen i højre side af skærmen.

- **Auto:** Med denne funktionalitet kan kameraet vurdere forholdene og bestemme den bedste billedfototilstand.
- **Forskønnet ansigt:** Tag et billede med lysere ansigter for at få et blødere billede.
- **Lyd & billede:** Vælg denne for at tage et billede med lyd.

Tryk på  for at tage et billede. Enheden optager nogle få sekunders lyd, efter at den har taget et billede.





Under optagelse af billeder i denne tilstand optages lyd af den interne mikrofon.

- **Panorama:** Tag et billede, som er komponeret af mange sammensatte billeder. Benyt disse tip for at få det bedste billede.
 - Bevæg kameraet langsomt i én bestemt retning.
 - Hold kameraets søger inden for guiderammen.
 - Undgå at tage fotos af et motiv, der befinder sig foran uigenkendelige baggrunde, såsom en ensfarvet himmel eller vægge uden farvenuancer.
- **Sport:** Brug denne indstilling til motiver i hurtig bevægelse.
- **Nat:** Brug denne indstilling til billeder, der tages under mørkere forhold.

Panoramabilleder

Et panoramabillede er et bredt landskabsbillede, som består af flere billeder.

Tryk på **Tilstand** → **Panorama**.

Tryk på , og bevæg kameraet i én bestemt retning. Når to skabeloner til panoramabilleder justeres til et enkelt panoramabillede, tager kameraet automatisk endnu et billede i en panoramasekvens. Tryk på  for at stoppe optagelsen.

Hvis søgeren ikke holder retningen, holder enheden op med at optage.



Bruge filtereffekter

Brug filtereffekterne til at optage unikke billeder og videoer.

Tryk på , og vælg en filtereffekt. De tilgængelige indstillinger varierer efter tilstanden.

Optage videoer

Optage en video

Skub kontakten stillkamera-videokamera hen til videoikonet, og tryk på  for at optage en video. Tryk på  for at sætte optagelsen på pause. Tryk på  for at stoppe optagelsen.

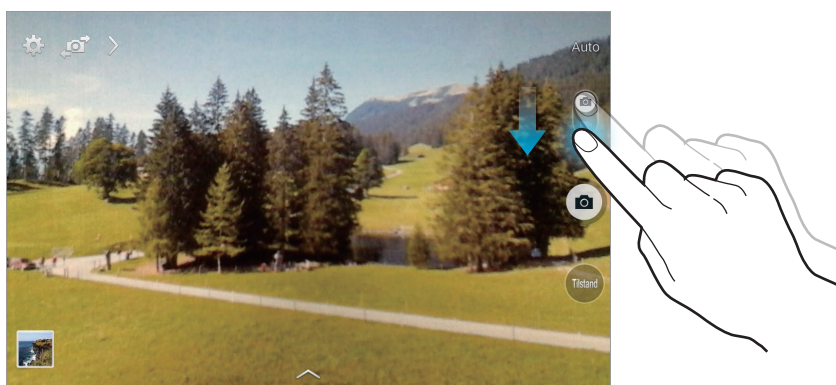

Optagelsestilstand

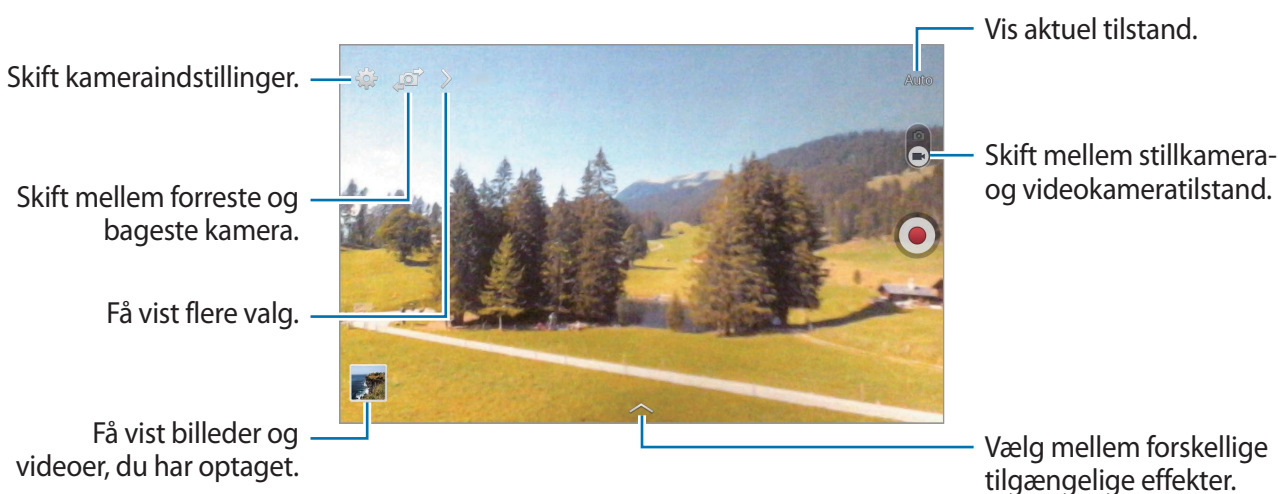

Zoome ind og ud

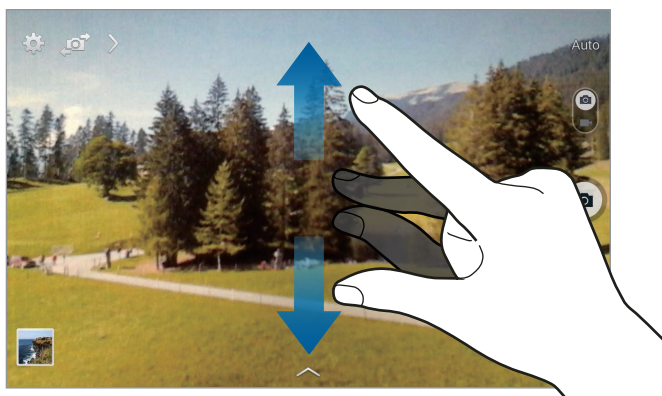

Brug en af følgende metoder:

- Brug Lydstyrkeknappen til at zoome ind eller ud.
- Spred to fingre fra hinanden på skærmen for at zoome ind, og knib dem sammen for at zoome ud.



Zoom ind/ud-effekten er tilgængelig, når du bruger zoomfunktionen under en videooptagelse.



Dele billedet

Tryk på  → , og vælg derefter en af følgende muligheder:

- **Del billede:** Send et billede direkte til en anden enhed via Wi-Fi Direct.
- **Del foto med ven:** Indstil enheden til at genkende en persons ansigt, som du har forsynet med et tag på et billede, og sende det til den pågældende person.
- **Ekstern søger:** Indstil en enhed, så du kan fjernbetjene kameraet.

Fjernbetjening af kameraet

Indstil en enhed som søger for at fjernbetjene kameraet.

Tryk på  →  → **Ekstern søger**, og forbind derefter enheden og kameraet ved hjælp af Wi-Fi Direct. Tryk på  for at tage et billede via fjernbetjening, hvor du bruger enheden som søger.

Konfigurere indstillinger for Kamera

Tryk på  for at konfigurere indstillinger for Kamera. Følgende valg er ikke alle tilgængelige i både stillkamera- og videokameratilstand. De tilgængelige valg varierer afhængigt af den anvendte tilstand.

- **Fotostørrelse / Videostørrelse:** Vælg en opløsning. Jo højere opløsning, des bedre kvalitet. Dette bruger dog også mere hukommelse.
- **Måling:** Vælg en målemetode. Metoden afgør, hvordan lysværdier beregnes. **Centervægtet** måler baggrundslyset i midten af billedet. **Punkt** måler lysværdier på et bestemt punkt. **Matrix** beregner gennemsnittet af hele billedet.
- **Placeringstag:** Føj et GPS-placeringstag til billedet.



- Hvis du vil forbedre GPS-signalerne, skal du undgå at tage billeder på steder, hvor signalet kan blive blokeret, som f.eks. mellem bygninger eller i lavtliggende områder samt under dårlige vejrforhold.
- Din placering vises muligvis på billeder, når du uploader dem til internettet. For at undgå dette, skal du deaktivere GPS-tag-indstillingen.
- **Visning:** Indstil enheden til at vise billeder eller videoer, efter at de er taget/optaget.
- **Lydstyrketast:** Indstil enheden til at bruge Lydstyrkeknappen til at styre lukker- eller zoomfunktionen.
- **Selvudløser:** Brug denne funktion til at tage billeder med tidsforsinkelse.
- **Hvidbalance:** Vælg en passende hvidbalance for at opnå en naturlig farvegengivelse på billederne. Indstillingerne er udformet til specifikke lysforhold. Disse indstillinger svarer til varmeområdet for hvidbalance i professionelle kameraer.
- **Lysstyrke:** Skift lysstyrke.

- **Hjælpelinjer:** Få vist hjælpelinjer i søgeren for at forbedre kompositionen ved udvælgelse af motiver.
- **Stemmestyring:** Indstil kameraet til at tage billeder ved hjælp af stemmekommandoer.
- **Kontekstuelt filnavn:** Indstil kameraet til at vise kontekstkoder. Aktivér denne for at bruge Tagge ven i **Galleri**.
- **Gem som spejlvendt:** Modsatret billedet for at danne et spejlbillede af det oprindelige billede. Denne funktion er kun tilgængelig, når det forreste kamera bruges.
- **Lagring:** Vælg hukommelsesplacering til lagring.
- **Nulstil:** Nulstil kameraindstillingerne.
- **Hjælp:** Få hjælpeoplysninger til brug af kameraet.

Genveje

Omorganisér genveje, så du har nem adgang til kameraets forskellige funktioner.

Tryk på , og tryk og hold på et genvejsikon.

Tryk og hold nede på en funktion, og træk den til en plads øverst på skærmen.

Galleri

Brug denne applikation til at se billeder og videoklip.

På Applikationsskærmen trykkes på **Galleri**.

Se billeder

Når du starter **Galleri**, vises de tilgængelige mapper. Når en anden applikation, såsom **E-mail**, gemmer et billede, oprettes mappen **Download** automatisk til billedet. På samme måde oprettes mappen **Screenshots** automatisk, når du kopierer et skærbillede. Vælg den mappe, du vil åbne.

Billederne i en mappe vises efter oprettelsesdato. Vælg et billede for at se det i fuld skærm.

Rul til venstre eller højre for at se det næste eller det forrige billede.

Zoom ind og ud

Brug en af følgende metoder til at zoome ind på et billede:

- Dobbelttryk et vilkårligt sted for at zoome ind.
- Spred to fingre fra hinanden et vilkårligt sted for at zoome ind. Knib dem sammen for at zoome ud, eller tryk to gange for at vende tilbage.

Afspille videoklip

Videofiler vises med ikonet  i eksempelvisning. Vælg den video, du vil se, og tryk på .

Beskære segmenter i en video

Vælg en video, og tryk på . Flyt startpunktet til det ønskede startsted, flyt slutpunktet til det ønskede slutsted, og gem derefter videoen.

Redigere billeder

Tryk på , og brug følgende funktioner, når du får vist et billede:

- **Foretrukne:** Tilføj på favoritlisten.
- **Diasshow:** Start et diasshow med billederne i den aktuelle mappe.
- **Fotoramme:** Brug til at tilføje en ramme og en note på et billede. Det redigerede billede gemmes i mappen **Photo frame**.
- **Billednote:** Brug denne til at skrive et notat bag på billedet. Tryk på  for at redigere noten.
- **Kopier til udklipsholder:** Kopier til udklipsholder.



- **Udskriv:** Udskriv billedet ved at slutte enheden til en printer. Nogle printere er muligvis ikke kompatible med enheden.
- **Omdøb:** Giv filen et andet navn.
- **Del foto med ven:** Send billedet til den person, hvis ansigt er blevet forsynet med et tag på billedet.
- **Rotér mod venstre:** Drej mod uret.
- **Rotér mod højre:** Drej med uret.
- **Beskær:** Tilpas størrelsen af den blå ramme, og gem billedet i den.
- **Vælg som:** Indstil billedet som baggrund eller kontaktbillede.
- **Detaljer:** Se detaljer om billedet.
- **Indstillinger:** Skift indstillingerne for Galleri.

Foretrukne billeder

Når du får vist et billede, kan du trykke på  → **Foretrukne** for at føje billedet til favoritlisten.



Slette billeder

Brug en af følgende metoder:

- Tryk på  → **Vælg element** i en mappe, vælg billederne, og tryk derefter på .
- Tryk på , når du får vist et billede.

Dele billeder

Brug en af følgende metoder:

- I en mappe trykkes på  → **Vælg element**, markér billederne, og tryk derefter på  for at sende dem til andre eller dele dem via sociale netværkstjenester.
- Tryk på , når du får vist et billede, for at sende det til andre eller dele det via sociale netværkstjenester.

Indstille som baggrund

Tryk på  → **Vælg som**, mens du får vist et billede, for at indstille billedet som baggrund eller tildele det til en kontakt.

Tagge ansigter

Tryk på  → **Indstillinger** → **Tags**, mens du får vist et billede, og markér derefter **Ansigtstag**. Der vises en gul ramme omkring det genkendte ansigt. Tryk på ansigtet og på **Tilføj navn**, og vælg eller tilføj derefter en kontakt.

Når ansigtstagget vises på et billede, skal du trykke på tagget og vælge blandt de tilgængelige muligheder, såsom at foretage et opkald eller sende meddelelser.



Ansigtsgenkendelse kan svigte afhængigt af ansigtets vinkel og størrelse, hudfarve, ansigtsudtryk, lysforhold eller evt. tilbehør, som vedkommende har på.

Bruge Tagge ven

Tryk på  → **Indstillinger** → **Tags** → **Tagge ven**, og træk derefter kontakten **Tagge ven** til højre for at få vist en konteksttag (vejr, placering, dato og personens navn), når et billede åbnes.

Organisere i mapper

Opret en mappe til organisering af billeder eller videoer, der er gemt på enheden. Du kan kopiere eller flytte filer fra én mappe til en anden.

Tryk på  for at oprette en ny mappe. Indtast et navn til mappen, tryk på **OK**, og markér derefter billeder eller videoer. Tryk på det ønskede billede eller den ønskede video, og hold nede, træk til den nye mappe, og tryk derefter på **Udført**. Tryk på **Kopier** for at kopiere eller på **Flyt** for at flytte.

Video

Brug denne applikation til at afspille videofiler.

På Applikationsskærmen trykkes på **Video**.

Afspille videoklip

Vælg det videoklip, du vil afspille.

Søg efter andre enheder for at afspille filen.

Skift til flydende skærmtilstand.

Spring frem eller tilbage ved at trække i bjælken.

Gå til kontrolpanelet til venstre.

Åbn afspilningslisten.

Genstart den aktuelle video, eller spring til den forrige video. Tryk og hold nede for at spole tilbage.

Justér lydstyrken.

Få adgang til yderligere indstillinger.

Spring til næste video. Tryk og hold nede for at spole frem.

Gå til kontrolpanelet til højre.

Skift skærmforhold.

Sæt på pause, og genoptag afspilningen.

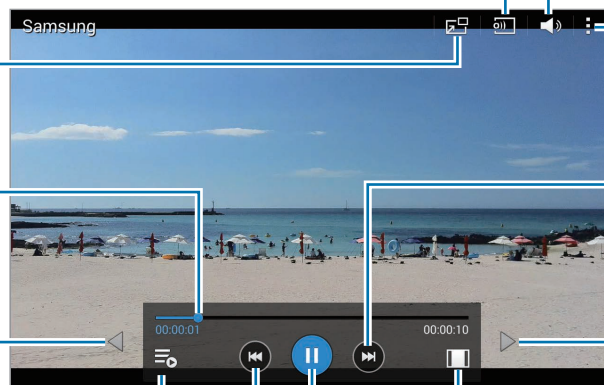

Slette videoer

Tryk på  → **Slet**, vælg videoer, og tryk derefter på **Klar**.

Dele videoklip

Tryk på  → **Vælg**, vælg videoer, tryk på , og vælg derefter en delingsmetode.

Brug af pop op-videoafspiller

Brug denne funktion til at benytte andre applikationer uden at lukke videoafspilleren. Tryk på , mens du ser et videoklip, for at bruge pop op-videoafspilleren.

Spred to fingre fra hinanden på skærmen for at forstørre afspilleren, og knib dem sammen for at formindske den. Skal afspilleren flyttes, skal du trække den til en ny placering.

YouTube

Med denne applikation kan du se videoklip fra YouTube.

På Applikationsskærmen trykkes på **YouTube**.



Om denne applikation er tilgængelig, afhænger af dit geografiske område eller din tjenesteudbyder.

Se videoklip



Tryk på , og indtast et nøgleord. Vælg et af de viste søgeresultater for at se videoklipet.

Tryk på skærmen, tryk på , og drej derefter enheden til liggende retning for at få vist fuld skærm.

Dele videoklip

Vælg det relevante videoklip, tryk på , og vælg derefter en delingsmetode.

Uplade videoklip

Tryk på  → **Uploads** → , vælg en video, angiv oplysninger om videoen, og tryk derefter på **UPLOAD**.

Applikations- og mediebutikker

Play Butik

Med denne applikation kan du købe og downloade applikationer og spil, som kan bruges på enheden.

På Applikationsskærmen trykkes på **Play Butik**.



Om denne applikation er tilgængelig, afhænger af dit geografiske område eller din tjenesteudbyder.

Installere applikationer

Gennemse applikationer efter kategori, eller tryk på  for at søge ved hjælp af et søgeord.

Vælg en applikation for at se informationer. Tryk på **INSTALLER** for at downloade den. Hvis det er en betalingsapplikation, skal du trykke på prisen og følge anvisningerne på skærmen for at gennemføre købet.



Hvis der findes en ny version af en installeret applikation, vises der et opdateringsikon øverst på skærmen. Åbn informationspanelet, og tryk på ikonet for at opdatere applikationen.

Afinstallere applikationer

Afinstallér applikationer købt i **Play Butik**.

Tryk på  → **Mine apps**, vælg den applikation, du vil slette, på listen over installerede applikationer, og tryk derefter på **AFINSTALLER**.

Samsung Apps

Brug denne applikation til at købe og downloade dedikerede Samsung-applikationer. Du kan finde flere oplysninger på apps.samsung.com.

På Applikationsskærmen trykkes på **Samsung Apps**.



Om denne applikation er tilgængelig, afhænger af dit geografiske område eller din tjenesteudbyder.

Installere applikationer

Gennemse applikationer efter kategori. Tryk på **KATEGORI** for at vælge en kategori.

Søg efter en applikation ved at trykke på  øverst på skærmen og indtast herefter et nøgleord i søgefeltet.

Vælg en applikation for at se informationer. Tryk på **Gratis** for at downloade den. Hvis det er en betalingsapplikation, skal du trykke på prisen og følge anvisningerne på skærmen for at gennemføre købet.



Hvis der findes en ny version af en installeret applikation, vises der et opdateringsikon øverst på skærmen. Åbn informationspanelet, og tryk på ikonet for at opdatere applikationen.

Play Bøger

Brug denne applikation til at læse og downloade bogfiler.

På Applikationsskærmen trykkes på **Play Bøger**.



Om denne applikation er tilgængelig, afhænger af dit geografiske område eller din tjenesteudbyder.

Play Movies

Brug denne applikation til at se, downloade og leje film eller tv-serier.

På Applikationsskærmen trykkes på **Play Movies**.



Om denne applikation er tilgængelig, afhænger af dit geografiske område eller din tjenesteudbyder.

Play Musik

Brug denne applikation til at lytte til musik fra enheden eller til at streame musik fra Google sky-tjenesten.

På Applikationsskærmen trykkes på **Play Musik**.



Om denne applikation er tilgængelig, afhænger af dit geografiske område eller din tjenesteudbyder.

Play Spil

Brug denne applikation til at downloade og spille spil.

På Applikationsskærmen trykkes på **Play Spil**.



Om denne applikation er tilgængelig, afhænger af dit geografiske område eller din tjenesteudbyder.

Play Bladkiosk

Brug denne applikation til at læse de seneste nyhedsartikler.

På Applikationsskærmen trykkes på **Play Bladkiosk**.



Om denne applikation er tilgængelig, afhænger af dit geografiske område eller din tjenesteudbyder.

Værktøjer

Notat

Brug denne applikation til at registrere vigtige oplysninger, der skal gemmes og gennemses på et senere tidspunkt.

På Applikationsskærmen trykkes på **Notat**.

Tilføje og administrere kategorier

Opret kategorier for at sortere og administrere dine notater.

Tryk på  →  på notatlisten.

Hvis du vil tilføje en ny kategori, skal du trykke på , indtaste et kategorinavn og derefter trykke på **OK**.



Hvis du vil slette en kategori, skal du trykke på  ved siden af kategorien.

Hvis du vil omdøbe en kategori, skal du trykke på  og holde et kategorinavn, indtaste et nyt navn til kategorien og derefter trykke på **OK**.

Hvis du vil ændre kategorien, skal du trykke på  ved siden af en kategori og trække den op eller ned til en anden position.

Oprettelse af notater

Tryk på  på notatlisten, og indtast et notat. Brug en af følgende indstillinger, når du opretter et notat:

-  : Opret eller indstil en kategori.
-  : Indsæt billeder.
-  : Lav en stemmeoptagelse, som skal indsættes.



Tryk på **Gem** for at gemme notatet.



Hvis du vil redigere et notat, skal du trykke på et notat og derefter trykke på notatets indhold.



Gennemsyn af notater

Gennemse notatminiaturer ved at rulle op eller ned.

Tryk på  for at søge efter et notat.

Hvis du vil sende et notat til andre, skal du trykke på  → **Vælg**, vælge et notat og derefter trykke på .

Hvis du vil udskrive notater ved at tilslutte enheden til en printer, skal du trykke på  → **Vælg**, vælge notater og derefter trykke på . Nogle printere er muligvis ikke kompatible med enheden.

Hvis du vil slette notater, skal du trykke på  → **Vælg**, vælge notater, og derefter skal du trykke på .

Få vist et notat

Tryk på en notatminiature for at åbne den.

Tryk på  for at slette notatet.

Tryk på  for at sende notatet til andre.

Hvis du vil udskrive notatet ved at slutte enheden til en printer, skal du trykke på . Nogle printere er muligvis ikke kompatible med enheden.

S Planner

Brug denne applikation til at administrere begivenheder og opgaver.

På Applikationsskærmen trykkes på **S Planner**.

Oprette begivenheder eller opgaver

Tryk på , og brug derefter en af følgende metoder:

- **Begivenhed:** Indtast en begivenhed og angiv, om den skal gentages.
- **Opgave:** Indtast en opgave, og angiv eventuelt en prioritet.

Du kan hurtigt tilføje en begivenhed eller opgave ved at trykke på en dato for at markere den og derefter trykke på den igen.

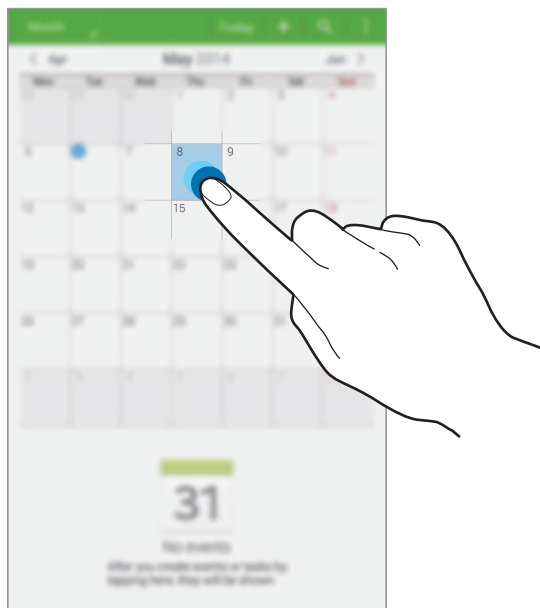



Indtast en titel og angiv, hvilken kalender der skal bruges eller synkroniseres med. Tilføj derefter flere detaljer, såsom hvor ofte begivenheden skal gentages, når der er angivet et varsel for den, eller hvor den finder sted.

Vedhæft et kort, der viser, hvor begivenheden finder sted. Indtast placeringen i feltet **Placering**, tryk på  ud for feltet, og angiv derefter den nøjagtige placering ved at trykke og holde nede på det viste kort.

Synkronisere med Google Calendar

På Applikationsskærmen trykkes på **Indstillinger** → **Generelt** → **Konti** → **Google** under **MINE KONTI**, vælg Google-kontoen, og markér derefter **Synkronisér Kalender**.

Du kan synkronisere manuelt ved at trykke på **S Planner** →  → **Synkronisér** på Applikationsskærmen.

Du kan få vist synkroniserede begivenheder eller opgaver ved at trykke på  → **Kalendere** og derefter trykke på Google-kontoen.

Skifte kalendertype

Tryk øverst til venstre på skærmen, og vælg derefter en af de forskellige kalendertyper, herunder år, måned, uge og andre.

Søge efter begivenheder eller opgaver

Tryk på , og indtast derefter et nøgleord, du vil søge efter.

Tryk på **I dag** øverst på skærmen for at få vist dagens begivenheder eller opgaver.

Slette begivenheder eller opgaver

Vælg en begivenhed eller en opgave, og tryk derefter på  → **Slet**.

Dele begivenheder eller opgaver

Vælg en begivenhed eller en opgave, tryk på  → **Del via**, og vælg derefter en delingsmetode.

Børnetilstand

Brug denne widget til at give børn sjove og sikre omgivelser ved at begrænse børnenes adgang til bestemte programmer og bestemt indhold.

Før du kan bruge denne widget, skal du downloade og installere den. Tryk på **Børnetilstand** → **Installér** på Startskærmen. Når widgetten er installeret, vises den på Startskærmen og Applikationsskærmen.

Start Børnetilstand ved at trykke på **Børnetilstand** på Startskærmen eller Applikationsskærmen.

Når du kører dette program for første gang, skal du trykke på **Angiv PIN-kode** nederst på skærmen. Følg derefter vejledningen på skærmen.



- Hvis widgetten **Børnetilstand** fjernes ved et uheld, kan du installere den igen. Tryk på **Widgets** på Applikationsskærmen, tryk på og hold widgetten **Børnetilstand**. Træk widgetten til Startskærmen, og tryk på **Børnetilstand** for at installere den igen.
- Om denne funktion er tilgængelig, afhænger af dit geografiske område eller din tjenesteudbyder.

Dropbox



Brug denne applikation til at gemme og dele filer med andre via Dropbox sky-lageret. Når du gemmer filer i Dropbox, synkroniserer din enhed automatisk med webserveren og andre computere, der har Dropbox installeret.

På Applikationsskærmen trykkes på **Dropbox**.





Om denne applikation er tilgængelig, afhænger af dit geografiske område eller din tjenesteudbyder.

Log på din Dropbox-konto. Hvis du ikke har en Dropbox-konto, kan du oprette en.

Når Dropbox er aktiveret, skal du trykke på **Turn on Camera Upload** for automatisk at uploade billeder og videoer, der er optaget med enhedens kamera, til Dropbox. Tryk på  for at få vist uploadede billeder eller videoer. For at dele eller slette filer eller oprette albummer, skal du trykke på  og derefter vælge filer.

For at uploade filer til Dropbox, skal du trykke på  →  → **Upload here** → **Photos or videos** eller **Other files**. Vælg en fil for at åbne filer i Dropbox.

Tryk på , mens du får vist billeder eller videoer, for at føje dem til favoritlisten. Tryk på  for at åbne filer på favoritlisten.

Tryk på  for at få vist meddelelser.

Sky-tjeneste

Brug denne applikation til at synkronisere filer med din Samsung account eller Dropbox.

På Applikationsskærmen trykkes på **Indstillinger** → **Generelt** → **Sky-tjeneste**.



Om denne funktion er tilgængelig, afhænger af dit geografiske område eller din tjenesteudbyder.

Synkronisere med Samsung account

Tryk på Samsung account eller **Synkroniseringsindstillinger** for at synkronisere filer.

Sikkerhedskopiere eller gendanne data

Tryk på **Sikkerhedskopi** eller **Gendan** for at sikkerhedskopiere til eller gendanne data med din Samsung account.

Synkronisere med Dropbox

Tryk på **Tilknyt Dropbox konto**, og angiv derefter Dropbox-kontoen. Følg anvisningerne på skærmen for at fuldføre opsætningen.

Når du har logget på, skal du trykke på **Allow**, hvorefter enheden automatisk synkroniserer filer med Dropbox, hvis du har foretaget ændringer.

Drev

Brug denne applikation til at oprette og redigere dokumenter og dele dem med andre via Google Drev-lagring. Når du opretter dokumenter eller uploader filer til Google Drev, synkroniseres enheden automatisk med webserveren og andre computere, der har Google Drev installeret. Åbn dine filer uden at skulle overføre eller downloade.

På Applikationsskærmen trykkes på **Drev**.



Om denne applikation er tilgængelig, afhænger af dit geografiske område eller din tjenesteudbyder.

Hancom Office Viewer

Brug denne applikation til at se dokumenter i forskellige formater, herunder regneark og præsentationer.

På Applikationsskærmen trykkes på **Hancom Office Viewer**.







Om denne applikation er tilgængelig, afhænger af dit geografiske område eller din tjenesteudbyder.

Søge efter dokumenter

Tryk på **Åbn** for at gennemse et dokument.

Brug en af følgende muligheder, mens du gennemser et dokument:

-  : Opret en mappe.
-  : Hent nye dokumenter.
-  : Sortér dokumenter og mapper.
-  : Skift visningstilstand.
-  : Vælg dokumenter eller mapper.

Søg efter nyligt anvendte dokumenter ved at trykke på **Seneste dokumenter**.

Læse dokumenter

Tryk på et dokument i **Seneste dokumenter** eller i en mappe.

Tryk på  eller , og brug derefter en af følgende funktioner:

Tekstredigeringsprogram

- **Søg:** Søg efter tekst.
- **Zoom:** Skift visningsstørrelsen.
- **Dokumentoplysninger:** Vis dokumentoplysninger som f.eks. titel, dato og forfatter.
- **Udskriv:** Udskriv dokumentet ved at slutte enheden til en printer. Nogle printere er muligvis ikke kompatible med enheden.
- **Send:** Send dokumentet til andre, eller del det.
- **Rediger:** Rediger dokumentet. For at bruge denne funktion skal du downloade og installere applikationen.
- **Hjælp:** Få vist oplysninger om Hancom Office Viewer.

Præsentation

- **Søg:** Søg efter tekst.
- **Zoom:** Skift visningsstørrelsen.
- **Dokumentoplysninger:** Se dokumentoplysninger som f.eks. titel, dato og forfatter.
- **Diasshow:** Start et diasshow fra den første side.
- **Fra aktuel slide:** Start et diasshow fra den aktuelle slide.
- **Vis præsentationsvisning:** Indstil enheden til at vise præsentationsværktøjer på skærmen, når enheden er tilsluttet en skærm.
- **Udskriv:** Udskriv dokumentet ved at slutte enheden til en printer. Nogle printere er muligvis ikke kompatible med enheden.
- **Send:** Send dokumentet til andre, eller del det.
- **Rediger:** Rediger dokumentet. For at bruge denne funktion skal du downloade og installere applikationen.
- **Hjælp:** Få vist oplysninger om Hancom Office Viewer.

Regneark

- **Søg:** Søg efter tekst.
- **Zoom:** Skift visningsstørrelsen.
- **Dokumentoplysninger:** Se dokumentoplysninger som f.eks. titel, dato og forfatter.
- **Sortér:** Sortér celler efter bestemte kriterier.
- **Vis formler:** Vis formularerne inde i celler i stedet for de beregnede resultater.
- **Frys ruder:** Hold den valgte række på plads.
- **Gitterlinjer:** Skjul eller vis gitterlinjer.
- **Vis alle kommentarer:** Skjul eller vis notater i dokumentet.
- **Udskriftsområde:** Vælg et område, der skal udskrives.
- **Udskriv:** Udskriv dokumentet ved at slutte enheden til en printer. Nogle printere er muligvis ikke kompatible med enheden.
- **Send:** Send dokumentet til andre, eller del det.
- **Rediger:** Rediger dokumentet. For at bruge denne funktion skal du downloade og installere applikationen.
- **Hjælp:** Se oplysninger om Hancom Office Viewer.

PDF

- **Søg:** Søg efter tekst.
- **Send:** Send dokumentet til andre, eller del det.
- **Egenskaber:** Vis dokumentoplysninger som f.eks. titel, dato og forfatter.
- **Zoom:** Skift visningsstørrelsen.
- **Skjul kommentarer:** Skjul eller vis kommentarer i dokumentet.
- **Lodret siderulning / Kontinuerlig visning / Vandret siderulning:** Skift visningstilstand.
- **Læsevisning:** Få vist dokumentindholdet uden marginer.
- **Gå til side:** Gå til en angivet side.
- **Bogmærker:** Se bogmærker i dokumentet.
- **Udskriv:** Udskriv dokumentet ved at slutte enheden til en printer. Nogle printere er muligvis ikke kompatible med enheden.

Alarm

Brug denne applikation til at indstille alarmer for vigtige begivenheder.

På Applikationsskærmen trykkes på **Alarm**.

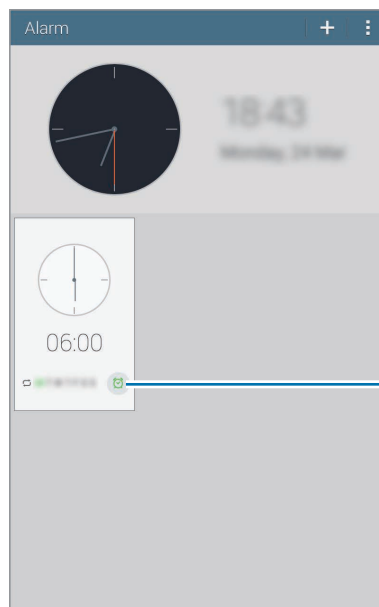



Slå denne alarm til eller fra.

Indstille alarmer

Tryk på , indstil et tidspunkt, hvor alarmen skal aktiveres, vælg dage, hvor alarmen skal gentages, og tryk derefter på **Gem**.

- **Placeringsalarm:** Indstil en placering. Alarmen aktiveres kun, når du er på den angivne placering.
- **Slumre:** Indstil et tidsinterval samt det antal gange, alarmen skal gentages efter det forudindstillede klokkeslæt.
- **Smart alarm:** Indstil et klokkeslæt, hvor alarmen skal gå i gang før det forudindstillede tidspunkt.

Stoppe alarmer

Træk  uden for den store cirkel for at stoppe en alarm. Træk  uden for den store cirkel for at gentage alarmen efter et angivet tidsrum.

Slette alarmer

Tryk og hold nede på alarmen, og tryk derefter på .

Verdensur

Brug denne applikation til at se tiden i større byer i verden.

På Applikationsskærmen trykkes på **Verdensur**.

Oprette ure

Tryk på , og indtast et bynavn, eller vælg en by fra listen over byer.

Tryk på  → **Vælg**, vælg et ur, og tryk derefter på  for at anvende sommertid.

Slette ure

Tryk på  → **Vælg**, vælg ure, og tryk derefter på .

Lommeregner

Brug denne applikation til at lave enkle eller komplicerede beregninger.

På Applikationsskærmen trykkes på **Lommereg.**

Drej enheden til liggende retning for at få vist den videnskabelige lommeregner.

Hvis **Skærmrotation** er deaktiveret, skal du trykke på  → **Videnskabelig lommeregner.**

Tryk på  for at skjule tastaturet og få vist beregningshistorik.

Tryk på  → **Ryd historik** for at rydde historikken.

S Voice

Brug denne applikation til at styre enheden med stemmen til at udføre forskellige funktioner.

På Applikationsskærmen trykkes på **S Voice**. Alternativt kan der trykkes på Startknappen to gange.



- Om denne applikation er tilgængelig, afhænger af dit geografiske område eller din tjenesteudbyder.
- Denne applikation understøttes ikke på alle sprog.

Her er nogle eksempler på stemmekommandoer:

- Open music
- Launch calculator
- Call Lulu mobile
- Dial Lulu work
- Check schedule

Tip til at forbedre stemmegenkendelsen

- Tal tydeligt.
- Sørg for, at der er ro omkring dig.
- Brug ikke stødende sprog eller slangord.
- Undgå dialekter.

Det er muligt, at enheden ikke genkender dine kommandoer eller udfører uønskede kommandoer på grund af støj fra omgivelserne eller den måde, du taler på.

Google

Brug denne applikation til ikke alene at søge på internettet, men også blandt enhedens applikationer og i disses indhold.

På Applikationsskærmen trykkes på **Google**.



Om denne applikation er tilgængelig, afhænger af dit geografiske område eller din tjenesteudbyder.

Søge på enheden

Tryk på søgefeltet, og indtast et nøgleord. Alternativt kan du trykke på  og sige et nøgleord.

Google Nu

Start Google-søgning for at få vist Google Nu-kort, som viser det aktuelle vejr, oplysninger om offentlig transport, din næste aftale med mere, når du sandsynligvis har mest brug for det.

Brug Google Nu, når du åbner Google-søgning første gang. Hvis du vil ændre indstillinger for Google Nu, skal du trykke på  → **Indstillinger**, og derefter skal du trække kontakten **Google Nu** til venstre eller højre.

Stemmesøgning

Brug denne applikation til at foretage søgninger på websider ved brug af stemmen.

På Applikationsskærmen trykkes på **Stemmesøgning**.



Om denne applikation er tilgængelig, afhænger af dit geografiske område eller din tjenesteudbyder.

Sig et nøgleord eller en sætning, når **Tal nu** vises på skærmen.

Mine filer

Brug denne applikation for at få adgang til mange forskellige filer på enheden, såsom billeder, videoer, sange og lydclip.

På Applikationsskærmen trykkes på **Mine filer**.

Få vist filer

Filer, der er gemt på enheden, er sorteret efter kriterier. Vælg en af følgende kategorier fra skærmens venstre rude:











- **Tidslinje:** Se filer, der er grupperet efter dato.
- **Favoritmapper:** Se genveje til mapper.
- **Mapper:** Se filer, der er gemt i den interne hukommelse eller på et hukommelseskort, og genveje til FTP-servere.
- **Kategorier:** Se filer sorteret efter type.
- **Apps:** Se filer, der er gemt eller oprettet i bestemte applikationer.

Vælg en kategori, og vælg derefter en fil eller mappe for at åbne den.

Tryk på , når du har valgt en kategori, og vælg derefter et af følgende:

- **Vælg:** Vælg filer eller mapper.
- **Sortér efter:** Sortér filer eller mapper.
- **Føj til Favoritmapper:** Tilføj en genvej til mappen i **Favoritmapper**.
- **Føj genvej til startskærm:** Føj en genvej til en fil eller mappe på Startskærmen.
- **Tilføj FTP:** Tilføj en genvej til en FTP-server i **Mapper**.
- **Scan efter enheder i nærheden:** Søg efter enheder, der har mediedeling aktiveret.
- **Visningsindstillinger:** Skift indstillinger for filvisning.

Tryk på  → **Vælg**, vælg en fil eller mappe, og brug derefter en af følgende funktioner:

- : Send filerne til andre, eller del dem.
- : Slet filer eller mapper.
- : Flyt filer eller mapper til en anden mappe.
- : Kopiér filer eller mapper til en anden mappe.
-  → **Gå til mappe:** Gå til den mappe, som den valgte fil ligger i.
-  → **Omdøb:** Giv en fil eller en mappe et andet navn.
-  → **Føj til Favoritmapper:** Tilføj en genvej til mappen i **Favoritmapper**.
-  → **Føj genvej til startskærm:** Føj en genvej til en fil eller mappe på Startskærmen.
-  → **Pak:** Komprimér filer eller mapper for at oprette en zip-fil.
-  → **Detaljer:** Se detaljer om filen eller mappen.

Søge efter en fil

Tryk på , og angiv derefter søgekriterier.

Se lagringsoplysninger

Tryk på  for at få vist hukommelsesoplysninger for enheden og hukommelseskortet.

Skifte visningstilstand

Tryk på  for at skifte visningstilstand.

Oprette mapper

Tryk på , angiv et navn til mappen, og tryk derefter på **OK**.

Føje genveje til mapper

Føj en genvej til ofte benyttede mapper i **Favoritmapper**. Vælg en mappe, og tryk på  → **Føj til Favoritmapper**.

Tilføje FTP-servergenveje på enheden

Føj en genvej til en FTP-server i mappen **Mapper**. Tryk på  → **Tilføj FTP**, angiv oplysninger om FTP-serveren, og tryk derefter på **Udført**.

Rejse og lokal

Maps

Brug denne applikation til at lokalisere enheden, søge efter steder, eller få rutevejledninger.

På Applikationsskærmen trykkes på **Maps**.



Om denne applikation er tilgængelig, afhænger af dit geografiske område eller din tjenesteudbyder.

Søge efter steder

Søg efter steder ved at indtaste en adresse eller et søgeord. Når stedet er fundet, skal du vælge et sted for at få vist detaljerede oplysninger. Yderligere oplysninger findes i hjælpen.

Få rutevejledninger til en destination

Tryk på  for at angive start- og slutsteder, og vælg derefter rejsemåde. Enheden viser ruter til destinationen.

Indstillinger

Om Indstillinger

Brug denne applikation til at konfigurere enheden, indstille applikationsfunktioner og tilføje konti.

På Applikationsskærmen trykkes på **Indstillinger**.

Forbindelse

Wi-Fi

Aktivér Wi-Fi-funktionen for at oprette forbindelse til et Wi-Fi-netværk og få adgang til internettet eller andre netværksenheder.

Tryk på  for at bruge valgmuligheder.

- **Avanceret:** Tilpas Wi-Fi-indstillinger.
- **WPS-trykknop:** Opret forbindelse til et sikret Wi-Fi-netværk med WPS-knappen.
- **WPS PIN-indtastning:** Opret forbindelse til et sikret Wi-Fi-netværk med en WPS PIN-kode.
- **Hjælp:** Få adgang til oplysninger for Wi-Fi.

Indstille politik for Wi-Fi-dvale

På Indstillingsskærmen trykkes på **Forbindelse** → **Wi-Fi** →  → **Avanceret** → **Bevar Wi-Fi aktiv under dvale**.



Når skærmen slukkes, slukkes Wi-Fi-forbindelser på enheden automatisk. Derefter opretter enheden automatisk forbindelse til datanetværk, hvis den er indstillet til at bruge sådanne. Der kan blive pålagt gebyrer for dataoverførsel. Sæt denne indstilling til **Altid** for at undgå gebyrer for dataforbrug.

Indstille netværksbesked

Enheden kan registrere åbne Wi-Fi-netværk og viser et ikon på statuslinjen, når der er fundet netværk.

På Indstillingsskærmen skal du trykke på **Forbindelse** → **Wi-Fi** →  → **Avanceret** og markere **Netværksbesked** for at aktivere denne funktion.

Wi-Fi Direct

Wi-Fi Direct forbinder to enheder direkte via et Wi-Fi-netværk uden at kræve et adgangspunkt.

På Indstillingsskærmen skal du trykke på **Forbindelse** → **Wi-Fi** → **Wi-Fi Direct**.

Bluetooth

Aktivér Bluetooth-funktionen for at udveksle oplysninger over korte afstande.

Tryk på  for at bruge flere funktioner.

- **Timeout for synlighed:** Indstil, hvor længe enheden er synlig.
- **Modtagne filer:** Få vist modtagne filer via Bluetooth-funktionen.
- **Omdøb enhed:** Redigér enhedsnavnet.
- **Hjælp:** Få adgang til oplysninger om Bluetooth.

Inter.del. og Wi-Fi-hotspot

- **Mobilt hotspot:** Brug det bærbare Wi-Fi-hotspot til at dele enhedens mobile netværksforbindelse med computere eller andre enheder via Wi-Fi-netværket.
- **USB-internetdeling:** Brug USB-internetdeling til at dele enhedens mobile netværksforbindelse med en computer via USB. Når der er forbindelse til en computer, bruges enheden som et trådløst modem for computeren.
- **Bluetooth-delning:** Brug Bluetooth-internetdeling til at dele enhedens mobile netværksforbindelse med computere eller andre enheder via Bluetooth.

Flytilstand

Denne indstilling deaktiverer alle trådløse funktioner på enheden. I flytilstand kan du kun bruge ikke-netværksbaserede tjenester.

Databrug

Hold styr på dit dataforbrug, og tilpas indstillingerne for begrænsningen.

- **Mobile data:** Indstil enheden til at bruge dataforbindelser på ethvert mobilt netværk.
- **Indstil grænse for mobile data:** Indstil en begrænsning for brug af mobile data.
- **Databrugscyklus:** Indtast en månedlig nulstillingsdato for at få overblik over dit databrug.

Tryk på  for at bruge flere funktioner.

- **Dataroaming:** Indstil enheden til at bruge dataforbindelser, når du benytter roaming.
- **Begræns baggrundsdata:** Indstil enheden til at deaktivere synkronisering i baggrunden, når der bruges et mobilt netværk.
- **Synkronisér data automatisk:** Aktivér eller deaktivér automatisk synkronisering af applikationer. Du kan vælge, hvilke oplysninger, der skal synkroniseres for hver konto under **Indstillinger** → **Generelt** → **Konti**.
- **Vis Wi-Fi-brug:** Indstil enheden til at vise dit databrug via Wi-Fi.
- **Mobile hotspots:** Vælg Wi-Fi-adgangspunkter for at forhindre, at applikationer, der kører i baggrunden, bruger dem.

Sted

Skift indstillinger for tilladelser til placeringsoplysninger.

- **Tilstand:** Vælg en metode til indsamling af placeringsdata.
- **SENESTE PLACERINGSANMODNINGER:** Se hvilke applikationer, der anmoder om oplysninger om din aktuelle placering og deres batteriforbrug.
- **PLACERINGSTJENESTER:** Se den placeringstjeneste, som enheden anvender.
- **Mine steder:** Angiv profiler, der skal bruges for bestemte placeringer, når du bruger GPS-, Wi-Fi- eller Bluetooth-funktioner til at finde din aktuelle placering.

Flere netværk

Tilpas indstillinger for at styre forbindelser til andre enheder eller netværk.

Standard chatprogram

Vælg standardapplikationen for sms.

Printer

Konfigurer indstillinger for printer-plug-ins, der er installeret på enheden. Du kan søge efter tilgængelige printere eller tilføje en manuelt, så du kan udskrive filer via Wi-Fi- eller sky-tjenester.

Mobile netværk

- **Mobile data:** Indstil for at muliggøre brug af pakkekoblede datanetværk til netværkstjenester.
- **Dataroaming:** Indstil enheden til at bruge dataforbindelser, når du benytter roaming.
- **Adgangspunktsnavne:** Opret navne på adgangspunkter (APN'er).
- **Netværkstilstand:** Vælg en netværkstype.
- **Netværksoperatører:** Søg efter tilgængelige netværk, og vælg et netværk til roaming.

VPN

Konfigurér og opret forbindelse til VPN'er (virtuelle private netværk).

Ethernet

Ethernet-indstillingen er tilgængelig, når der er sluttet en Ethernet-adapter til enheden. Brug denne indstilling til at aktivere Ethernet-funktionen og konfigurere netværksindstillingerne.

Enheder i nærheden

- **ENHEDSNAVN:** Se enhedens navn.
- **Delt indhold:** Indstil enheden til at dele dit indhold med andre enheder.
- **Tilladte enheder:** Se listen over enheder, der kan få adgang til din enhed.
- **Afviste enheder:** Se listen over enheder, der ikke kan få adgang til din enhed.
- **Download til:** Vælg en hukommelsesplacering, hvor downloadede mediefiler skal gemmes.
- **Download fra andre enheder:** Indstil enheden til at acceptere overførsler fra andre enheder.

Screen Mirroring

Aktivér skærmspejlingsfunktionen, og del din skærm med andre.

Enhed

Lyd

Skift indstillingerne for forskellige lyde på enheden.

- **Lydstyrke:** Justér lydstyrkeniveauet for opkaldsringetoner, musik og videoklip, systemlyde og meddelelser.
- **Ringetoner:** Tilføj eller vælg en ringetone til indgående opkald.
- **Vibrationer:** Tilføj eller vælg et vibrationsmønster.
- **Meddelelser:** Vælg en ringetone for begivenheder, såsom indgående beskeder og ubesvarede opkald.
- **Vibrér ved opkald:** Indstil enheden til at vibrere og afspille en ringetone for indgående opkald.
- **Tastetoner:** Indstil enheden til at afgive lyd, når du trykker på knapperne på tastaturet.
- **Berøringslyde:** Indstil enheden til at afgive lyd, når du vælger en applikation eller en funktion på den berøringsfølsomme skærm.
- **Tone for skærmlås:** Indstil enheden til at afgive lyd, når du låser den berøringsfølsomme skærm, eller låser den op.
- **SAMSUNG-APPLIKATIONER:** Skift meddelelsesindstillinger for hver enkelt applikation.
- **Lyd ved tryk:** Indstil enheden til at afgive en lyd, når du trykker på en tast.
- **Adapt Sound:** Tilpas lyden for det øre, du bruger mest, når du lytter til musik.

Skærm

Skift indstillinger for skærmen.

- **Lysstyrke:** Justér skærmens lysstyrke.
- **Skærm timeout:** Vælg, hvor længe enheden skal vente, før skærmens baggrundsbelysning slukkes.
- **Dagdrøm:** Indstil enheden til at starte en pauseskærm, når din enhed er tilsluttet en desktop-dock eller er i gang med at oplade.
- **Vis batteriprocent:** Indstil enheden til at vise den resterende batteritid.

Multi-vindue

Aktivér Multi-vinduefunktionen for at køre flere applikationer på skærmen samtidigt.

- **Åbn i Multi-vinduevisning:** Indstil enheden til at aktivere Multi-vinduefunktionen, når du åbner filer fra **Mine filer** eller **Video**. Enheden aktiverer også denne funktion, når du viser vedhæftede filer i meddelelser.

Låseskærm

Tilpas indstillingerne for den låste skærm.

- **Skærmlås:** Aktivér skærmlåsfunktionen. De følgende funktioner afhænger muligvis af den valgte skærmlåsfunktion.
- **Indstillinger for widget til ur:** Konfigurér indstillinger for ur-widget.
 - **Dobbelt ur:** Indstil enheden til at vise dobbelt ur.
 - **Urstørrelse:** Skift størrelse på uret.
 - **Vis dato:** Indstil enheden til at vise datoen på uret.
- **Genveje:** Indstil enheden til at vise og redigere genveje til applikationer på den låste skærm.



Om denne funktion er tilgængelig, afhænger af dit geografiske område eller din tjenesteudbyder.

- **Personlig meddelelse:** Indstil enheden til at vise en personlig besked på den låste skærm.
 - **Redigér personlig besked:** Redigér den personlige besked.
- **Ejeroplysninger:** Indtast dine oplysninger, som vises på uret.
- **Oplåsningseffekt:** Vælg en effekt ved oplåsning af skærmen.
- **Hjælpetekst:** Indstil enheden til at vise hjælpetekst på den låste skærm.

Baggrund

Skift indstillinger for baggrund.

- **Startskærm:** Vælg et baggrundsbillede for Startskærmen.
- **Låseskærm:** Vælg et baggrundsbillede for den låste skærm.
- **Start- og låseskærme:** Vælg et baggrundsbillede for Startskærmen og den låste skærm.

Skrifttype

Skift indstillinger for skrifttype.

- **Typografi:** Skift skrifttypen for den tekst, der vises på skærmen.
- **Skriftstørrelse:** Skift skriftstørrelsen.

Informationspanel

Tilpas elementerne, der ses i informationspanelet.

- **Lys- og lydstyrke:** Indstil enheden til at vise justeringsbjælkerne for lysstyrke og lydstyrke i informationspanelet.
- **Anbefalede apps:** Indstil enheden til at vise en liste over anbefalede applikationer i informationspanelet baseret på dine handlinger, f.eks. ved tilslutning af høretelefoner til enheden.
- **Indst. hurtigindst.kn.:** Omarrangér knapperne for hurtigindstilling på informationspanelet.

Tilgængelighed

Tilgængelighedstjenester er særlige funktioner for personer med visse fysiske udfordringer.

Gå til og skift følgende indstillinger for at forbedre enhedens tilgængelighed.

- **Rotér skærm automatisk:** Indstil grænsefladen, så den roterer automatisk, når du drejer enheden.
- **Skærm timeout:** Vælg, hvor længe enheden skal vente, før skærmens baggrundsbelysning slukkes.
- **Sig adgangskoder:** Indstil enheden til at læse de adgangskoder, du angiver, højt ved hjælp af TalkBack.

- **Besvare/afslutte opkald:**
 - **Starttasten besvarer opkald:** Indstil enheden til at besvare opkald, når du trykker på Startknappen.
 - **Tænd/sluk-tast afsl. opk.:** Indstil enheden til at afslutte et opkald, når du trykker på Tænd/sluk-knappen.
- **Tilstanden Enkelt tryk:** Indstil for at kontrollere indgående opkald eller meddelelser ved at trykke på knappen i stedet for at trække den.
- **Vis genvej:** Føj en genvej til **Tilgængelighed** eller **TalkBack** på hurtigmenuen, der vil blive vist, når du trykker og holder Tænd/sluk-knappen nede.
- **Adm. tilgængelighed:** Eksportér eller importér indstillingerne for tilgængelighed for at dele dem med andre enheder.
 - **Eksportér:** Eksportér de aktuelle tilgængelighedsindstillinger som en fil.
 - **Opdatér:** Importér de aktuelle tilgængelighedsindstillinger som en fil.
 - **Del via:** Send filen med tilgængelighedsindstillinger til andre.
- **TalkBack:** Aktivér TalkBack, som gør det muligt at bruge stemmefeedback.
- **Skriftstørrelse:** Skift skriftstørrelsen.
- **Bevægelser til forstørrelse:** Indstil enheden til at zoome ind og ud ved hjælp af fingerbevægelser.
- **Negative farver:** Gør skærmens farvenuancer modsatte for at gøre skærmen mere tydelig.
- **Farvejustering:** Justér farveskemaet for skærmen, når enheden registrerer, at du er farveblind eller har svært ved at læse indholdet.
- **Informationspåmindelse:** Indstil enheden til at give dig besked, hvis du har overset meddelelser, og angiv et interval til gentagelse af beskeden.
- **Tilgængelighedsgenvej:** Indstil enheden til at aktivere TalkBack, når du trykker på Tænd/sluk-knappen og holder den nede og derefter trykker og holder på skærmen med to fingre.
- **Tekst-til-tale-muligheder:**
 - **FORETRUKKEN TTS-ENHED:** Vælg et talesynteseprogram. Du kan ændre indstillinger for talesynteseprogrammer ved at trykke på .
 - **Talehastighed:** Vælg en hastighed for TTS-funktionen.
 - **Lyt til et eksempel:** Som eksempel kan du lytte til den talte tekst.
 - **Status for standardsprog:** Få vist status for standardsproget for tekst-til-tale-funktionen.

- **Lydbalance:** Justér lydbalancen, når du bruger en dobbelt høretelefon.
- **Monolyd:** Aktivér monolyd, når du lytter til lyd med en enkelt øreprop.
- **Deaktivér alle lyde:** Slå alle enhedens lyde fra.
- **Google-undertekster (CC):** Indstil enheden til at vise undertekster til indhold, der understøttes af Google, og til at ændre indstillingerne for undertekster.
- **Samsung-undertekster (CC):** Indstil enheden til at vise undertekster til indhold, der understøttes af Samsung, og til at ændre indstillingerne for undertekster.
- **Assistentmenu:** Indstil enheden til at vise ikonet for hjælpegenvejen, som hjælper dig med at få adgang til funktioner understøttet af eksterne knapper eller funktioner på informationspanelet. Du kan også redigere menuen på genvejsikonet.
 - **Styrende hånd:** Vælg venstre eller højre hånd til nem brug af assistentmenuen.
 - **Redigér:** Tilpas elementerne, der ses i assistentmenuen.
- **Tryk og hold-forsinkelse:** Indstil genkendelsestiden for at trykke og holde på skærmen.
- **Interaktionskontrol:** Aktivér interaktionsstyring til at begrænse enhedens reaktion på input i en applikation.

Opkald

Opkaldsindstillinger

- **Opkaldsafvisning:** Afvis opkald fra angivne telefonnumre automatisk. Føj telefonnumre til listen med afviste.
- **Konfigurér meddelelser ved afvist opkald:** Tilføj eller redigér den meddelelse, der sendes, når du afviser et opkald.
- **Besvare/afslutte opkald:**
 - **Starttasten besvarer opkald:** Indstil enheden til at besvare opkald, når du trykker på Startknappen.
 - **Tænd/sluk-tast afsl. opk.:** Indstil enheden til at afslutte et opkald, når du trykker på Tænd/sluk-knappen.

- **Ringesignaler:**
 - **Svarvibration:** Indstil enheden til at vibrere, når den anden part besvarer et opkald.
 - **Vibration ved opk.afslut:** Indstil enheden til at vibrere, når den anden part afslutter et opkald.
 - **Forbindelsestone:** Aktivér eller deaktivér klartonen.
 - **Minutsignal:** Aktivér eller deaktivér minutsignaltonen.
 - **Tone ved afslutning af opkald:** Aktivér eller deaktivér tonen ved afbrydelse af opkald.
 - **Varsel under samtale:** Indstil enheden til at afgive varsler under et opkald.
- **Opkaldstilbehør:**
 - **Automatisk svar:** Indstil enheden til at besvare et opkald automatisk efter en angiven periode (kun tilgængelig, når der er tilsluttet høretelefoner).
 - **Automatisk svartimer:** Vælg det tidsrum, som enheden venter, før den besvarer opkald.
 - **Bet. for udgående opkald:** Indstil enheden til at tillade udgående opkald med Bluetooth-høretelefoner, også selv om enheden er låst.
 - **Udgående opkaldstype:** Vælg den type udgående, der skal foretages, når du bruger Bluetooth-høretelefoner.
- **Yderligere indstillinger:**
 - **Vis mit nummer:** Vis dit opkalder-id til andre for udgående opkald.
 - **Viderestilling:** Viderestil indgående opkald til et andet nummer.
 - **Automatisk områdekode:** Indstil enheden til automatisk at indsætte et forvalg (område- eller landekode) før et telefonnummer.
 - **Opkaldsspærring:** Blokér indgående eller udgående opkald.
 - **Banke på:** Tillad meddelelser om indgående opkald under et opkald.
 - **Automatisk genopkald:** Aktivér automatisk genopkald for opkald, der ikke fik forbindelse, eller som blev afbrudt.
 - **FDN:** Aktivér eller deaktivér FDN-tilstand for at begrænse opkaldsnumre til numrene på FDN-listen. Angiv den PIN2-kode, der fulgte med dit SIM- eller USIM-kort.

Indstillinger for ringetone og lyd

- **Ringetoner og tastaturtoner:**
 - **Ringetoner:** Tilføj eller vælg en ringetone til indgående opkald.
 - **Vibrationer:** Tilføj eller vælg et vibrationsmønster.
 - **Vibrér ved opkald:** Indstil enheden til at vibrere og afspille en ringetone for indgående opkald.
 - **Tastetoner:** Indstil enheden til at afgive lyd, når du trykker på knapperne på tastaturet.

Indstillinger for videoopkald

- **Billede ved videoopkald:** Vælg et billede, der skal vises til den anden part.
- **Egen video i modtaget opkald:** Indstil, om du vil vise dine livebilleder eller et forudindstillet billede til den anden part.
- **Brug funktioner for ubesvarede opkald:** Vælg, at der skal forsøges et stemmeopkald, når et videoopkald ikke får forbindelse.

Telefonsvarer

- **Telefonsvarertjeneste:** Vælg eller indstil din telefonsvarertjenesteudbyder.
- **Indstil. for tlf.svarer:** Angiv nummeret til telefonsvarertjenesten. Du kan få dette nummer hos tjenesteudbyderen.
- **Lyd:** Vælg en ringetone for nye talebeskeder.
- **Vibration:** Indstil enheden til at vibrere, når der modtages talebeskeder.

Indstillinger for internetopkald

- **Konti:** Indstil enheden til at acceptere IP-opkald, og indstil dine konti for IP-opkaldstjenester.
- **Brug internetopkald:** Angiv, om der skal bruges IP-opkaldstjenester for alle opkald eller udelukkende for IP-opkald.

Blokeringstilstand

Vælg hvilke meddelelser, der skal blokeres, eller indstil til at tillade meddelelser fra opkald fra bestemte kontakter i blokeringstilstand.

Kontrol

Sprog og input

Skift indstillingerne for tekstindtastning. Afhængigt af det valgte sprog er visse indstillinger muligvis ikke tilgængelige.

Sprog

Vælg det skærmsprog, som alle menuer og applikationer skal vises på.

Standard

Vælg en standardtastaturtype for tekstindtastning.

Samsung-tastatur

Skift indstillinger for Samsung-tastaturet ved at trykke på .



De tilgængelige valg kan variere alt afhængigt af dit geografiske område eller din tjenesteudbyder.

- **Vælg inputsprog:** Vælg sprog for indtastning af tekst.
- **Ordbog:** Aktivér ordbogstilstand til at foreslå ord på baggrund af dit input og vise forslag til ord. Du kan også tilpasse indstillingerne for forudsigelse af ord.
- **Auto-udskiftning:** Indstil enheden til automatisk at rette stavfejl og ufuldstændige ord ved at trykke på mellemrumstasten eller tegnsætningstegn.
- **Automatiske store bogstaver:** Indstill enheden til automatisk at skrive det første bogstav med stort, når det optræder efter sidste tegnsætningstegn, som f.eks. punktum, spørgsmålstegn eller udråbstegn.
- **Automatisk mellemrum:** Indstil enheden til automatisk at indsætte et mellemrum mellem ord.
- **Automatisk tegnsætning:** Indstil enheden til at sætte et punktum, når du dobbelttrykker på mellemrumstasten.
- **Ingen:** Indstil enheden til at deaktivere tastaturstrygefunktionen.
- **Kontinuerligt input:** Indstil enheden til at kunne angive tekst, når der stryges på tastaturet.

- **Markørkontrol:** Aktivér funktionen til smart tastaturnavigering, så du kan flytte markøren ved at rulle på tastaturet.
- **Lyd:** Indstil enheden til at afgive en lyd, når du trykker på en tast.
- **Tegneksempel:** Indstil enheden til at vise et stort billede af hvert indtastet tegn.
- **Hjælp:** Få hjælpeoplysninger til brug af Samsung-tastaturet.
- **Nulstil indstillinger:** Nulstil indstillingerne for Samsung-tastaturet.

Google-stemmeindtastning

Skift indstillinger for stemmeinput ved at trykke på .

- **Vælg inputsprog:** Vælg sprog for angivelse af tekst.
- **Bloker krænkende ord:** Indstil enheden til ikke at anerkende krænkende ord i stemmeinput.
- **Offline talegenkendelse:** Download og installér sprogdata til offline stemmeinput.

Stemmegenkendelse

Vælg et program til stemmegenkendelse.



Denne funktion vises, når du har brugt et talegenkendelsesprogram.

Stemmesøgning

Brug følgende indstillinger til Samsung-stemmegenkendelse:

- **Language:** Vælg et sprog til stemmegenkendelse.
- **Hide offensive words:** Skjul stødende ord i stemmesøgningsresultaterne.
- **About:** Se oplysninger om version.
- **Open via the home key:** Indstil enheden til at starte **S Voice**, når du trykker to gange på Startknappen.
- **Voice wake-up:** Indstil enheden til at starte stemmegenkendelse ved at sige en vækkekommando, mens **S Voice** anvendes.
- **Auto-start speaker:** Indstil enheden til at tænde højttalertelefonen automatisk, når der foretages opkald ved hjælp af **S Voice**.

- **Show body of message:** Indstil enheden til at vise teksten i en ny besked.
- **Check missed events:** Indstil enheden til at tjekke ubesvarede opkald, beskeder eller begivenheder, når du starter **S Voice** ved at trykke på knappen til høretelefonen.
- **Home address:** Indtast din hjemadresse for at bruge placeringsoplysninger med stemmekommandofunktionen.
- **Log in to Facebook:** Angiv oplysningerne for din Facebook-konto for at bruge Facebook med **S Voice**.
- **Log in to Twitter:** Angiv oplysningerne for din Twitter-konto for at bruge Twitter med **S Voice**.

Brug følgende indstillinger til Google-stemmegenkendelse:

- **Sprog:** Vælg et sprog til stemmegenkendelse.
- **Registrering af kommandoen "Ok Google":** Indstil enheden til at begynde stemmegenkendelse, når du siger opvækningskommandoen ved hjælp af søgeapplikationen.



Om denne funktion er tilgængelig, afhænger af dit geografiske område eller din tjenesteudbyder.

- **Taleoutput:** Indstil enheden til at oplyse dig om den aktuelle handling ved hjælp af stemmetilbagemeldinger.
- **Bloker krænkende ord:** Skjul stødende ord i stemmesøgningsresultaterne.
- **Offline talegenkendelse:** Download og installér sprogdata til offline stemmeinput.
- **Personlig genkendelse:** Indstil enheden til at bruge oplysninger fra dit Google-betjeningspanel til at forbedre nøjagtigheden af talegenkendelsen.
- **Bluetooth-headset:** Indstil enheden til at tillade stemmesøgning med et Bluetooth-headset, hvis det er tilsluttet enheden.

Tekst-til-tale-muligheder

- **FORETRUKKEN TTS-ENHED:** Vælg et talesynteseprogram. Du kan ændre indstillinger for talesynteseprogrammer ved at trykke på .
- **Talehastighed:** Vælg en hastighed for TTS-funktionen.
- **Lyt til et eksempel:** Som eksempel kan du lytte til den talte tekst.
- **Status for standardsprog:** Få vist status for standardsproget for tekst-til-tale-funktionen.

Markørhastighed

Justér markørhastigheden for den mus eller det pegefelt, der er sluttet til enheden.

Bevægelser

- **Smart-varsel:** Indstil enheden til at give dig besked, hvis du har mistet et opkald eller har modtaget nye beskeder, når du tager enheden op.

Håndfladebevægelse

Aktivér håndfladebevægelser til at betjene enheden ved at røre ved skærmen.

- **Optag skærbillede:** Indstil enheden til at kopiere skærbilledet, når du fører håndfladen hen over skærmen til venstre eller højre.
- **Lydløs/pause:** Indstil enheden til at sætte medieafspilning på pause, når du berører skærmen med håndfladen.

Smart-skærm

- **Smart skærm-standby:** Indstil enheden til at forhindre, at baggrundslyset slukkes, mens du ser på skærmen.

Generelt

Konti

Tilføj e-mail- eller SNS-konti.

Sky-tjeneste

Skift indstillinger for at synkronisere data eller filer med din Samsung account eller Dropbox sky-lageret.

Sikkerhedskopi og nulstil

Skift indstillingerne for administration af indstillinger og data.

- **Sikkerhedskopi af data:** Indstil enheden til at sikkerhedskopiere indstillinger og applikationsdata til Google-serveren.
- **Sikkerhedskopi af konto:** Opsæt eller redigér din sikkerhedskopi af din Google-konto.
- **Gendan automatisk:** Indstil enheden til at gendanne indstillinger og applikationsdata, når applikationer geninstalleres på enheden.
- **Nulstil til fabriksstandard:** Nulstil indstillingerne til fabriksindstillingerne, og slet alle data.

Dato og tid

Få adgang til og skift følgende indstillinger for at styre, hvordan enheden viser klokkeslæt og dato.



Hvis batteriet aflades helt eller fjernes fra enheden, nulstilles dato og klokkeslæt.

- **Automatisk dato og klokkeslæt:** Opdatér automatisk dato og klokkeslæt, når du rejser mellem tidszoner.
- **Indstil dato:** Angiv dato manuelt.
- **Indstil tid:** Angiv klokkeslæt manuelt.
- **Automatisk tidszone:** Indstil enheden til at modtage oplysninger om tidszone fra netværket, når du bevæger dig mellem forskellige tidszoner.
- **Vælg tidszone:** Vælg din egen tidszone.
- **Brug 24-timersformat:** Vis klokkeslættet i 24-timersformat.
- **Vælg datoformat:** Vælg et datoformat.

Tilbehør

Skift indstillinger for tilbehør.

- **Dock-lyd:** Indstil enheden til at afspille en lyd, når enheden sluttes til eller fjernes fra en desktop-dock.
- **Tilstand for lydoutput:** Indstil enheden til at bruge dock-højtaleren, når enheden er tilsluttet en desktop-dock.

Applikationsmanager

Få vist og administrér applikationerne på enheden.

Standardapplikationer

Vælg en standardindstilling til brug af applikationer.

Batteri

Få vist den mængde batteristrøm, der forbruges af enheden.

- **Vis batteriprocent:** Indstil enheden til at vise den resterende batteritid.

Strømsparetilstand

Aktivér strømsparetilstand og skift indstillingerne.

- **CPU-ydelse:** Indstil enheden til at begrænse anvendelsen af visse systemressourcer.
- **Skærmoutput:** Indstil enheden til at reducere skærmens lysstyrke.
- **Lær om strømbesparelse:** Få mere at vide om, hvordan du kan reducere batteriforbruget.

Lagring

Få vist hukommelsesoplysninger for enheden og hukommelseskortet, eller formatér et hukommelseskort.



Ved formatering af et hukommelseskort slettes alle data på kortet permanent.



Den interne hukommelses faktiske ledige kapacitet er mindre end den angivne kapacitet, da operativsystemet og standardapplikationerne optager en del af hukommelsen. Den tilgængelige kapacitet ændres muligvis, når du opgraderer enheden.

Sikkerhed

Skift indstillinger til sikring af enheden og SIM- eller USIM-kortet.

- **Kryptér enhed:** Indstil en adgangskode for at kryptere data, der er gemt på enheden. Du skal indtaste adgangskoden, hver gang du tænder enheden.



Oplad batteriet, inden du aktiverer denne indstilling, da det kan tage mere end en time at kryptere data.

- **Kryptér eksternt SD-kort:** Indstil enheden til at kryptere filer på et hukommelseskort.



Hvis du nulstiller enheden til fabriksindstillingerne, når denne indstilling er aktiveret, kan enheden ikke læse dine krypterede filer. Deaktiver denne indstilling, inden du nulstiller enheden.

- **Kontrollér på afstand:** Indstil enheden til at tillade, at din enhed kan fjernbetjenes via internettet, hvis du skulle miste den, eller hvis den bliver stjålet. Du skal logge på din Samsung account for at kunne bruge denne funktion.
 - **KONTOREGISTRERING:** Tilføj eller få vist din Samsung account.
 - **Brug trådløse netværk:** Indstil enheden til at tillade indsamling af steddata eller til at angive placeringen af din mistede enhed via Wi-Fi-eller mobile netværk.
- **Tyverisporing:** Aktivér eller deaktiver funktionen Find min mobil, som hjælper med at lokalisere enheden, hvis du mister den eller den bliver stjålet.
- **Gå til websted:** Gå til webstedet Find min mobil (findmymobile.samsung.com). Du kan spore og styre din tabte eller stjålne enhed på webstedet Find min mobil.
- **Konfigurér SIM-kortlås:**
 - **Lås SIM-kort:** Aktivér eller deaktiver funktionen for PIN-lås, så den anmoder om PIN-kode, før enheden kan bruges.
 - **Skift SIM PIN-kode:** Skift den PIN-kode, der bruges til at åbne for SIM- eller USIM-data.
- **Gør adgangskoder synlige:** Indstil enheden til at vise adgangskoder, mens du indtaster dem.
- **Enhedsadministratorer:** Få vist enhedsadministratorer, der er installeret på enheden. Du kan tillade, at enhedsadministratorer kan anvende nye politikker for enheden.

- **Ukendte kilder:** Indstil enheden til at tillade installation af applikationer fra ukendte kilder.
- **Bekræft apps:** Indstil enheden til at give Google tilladelse til at kontrollere applikationer for skadelige egenskaber, før de installeres.
- **Opdat. af sik.politik:**
 - **Automatiske opdateringer:** Indstil enheden til automatisk at kontrollere for og downloade sikkerhedsopdateringer.
 - **Foretrukne netværk:** Vælg en netværksforbindelsestype til automatisk søgning efter og download af sikkerhedsopdateringer.
 - **Kontrollér for opdateringer:** Kontrollér for sikkerhedsopdateringer.
- **Send sikkerhedsrapporter:** Indstil enheden til automatisk at sende sikkerhedsrapporter, hvis enheden er tilsluttet et Wi-Fi-netværk.
- **Lagringstype:** Angiv en lagringstype til legitimationsoplysningsfiler.
- **Pålidelige legitimationer:** Brug certifikater og legitimationsoplysninger for at opnå sikker brug af forskellige applikationer.
- **Installér fra enhedslager:** Installér krypterede certifikater, der er gemt på USB-lageret.
- **Slet legitimationsoplysninger:** Fjern indholdet af legitimationsoplysninger fra enheden, og nulstil adgangskoden.

Om enheden

Få adgang til enhedsoplysninger, redigér enhedsnavn eller opdatér enhedens software.

Google Indstillinger

Brug denne applikation til at konfigurere indstillingerne for nogle af de funktioner, der leveres af Google.

På Applikationsskærmen trykkes på **Google Indstillinger**.

Appendiks

Fejlsøgning

Før du kontakter et af Samsungs servicecentre, kan du forsøge en af nedenstående løsninger. Nogle situationer er muligvis ikke relevante for din enhed.

Når du tænder for eller bruger enheden, bliver du bedt om at indtaste én af følgende koder:

- Adgangskode: Når enhedens låsefunktion er slået til, skal du indtaste den adgangskode, som du har valgt for enheden.
- PIN-kode: Første gang du bruger enheden, eller hvis tvungen angivelse af PIN-kode er slået til, skal du indtaste den PIN-kode, der fulgte med SIM- eller USIM-kortet. Du kan deaktivere denne funktion ved hjælp af menuen Lås SIM-kort.
- PUK-kode: Dit SIM- eller USIM-kort er blokeret. Det skyldes som regel, at du har indtastet en forkert PIN-kode flere gange. Du skal indtaste den PUK-kode, du har fået af tjenesteudbyderen.
- PIN2-kode: Når du vælger en menu, der kræver PIN2-kode, skal du indtaste den PIN2-kode, der fulgte med SIM- eller USIM-kortet. Yderligere oplysninger fås ved henvendelse til din tjenesteudbyder.

Enheden viser fejlmeddelelser vedrørende netværk eller tjenester

- Når du befinder dig i områder med et svagt signal eller dårlig modtagelse, kan du opleve udfald. Find et andet område, og prøv igen. Når du skifter til et andet område, kan der vises flere fejlmeddelelser.
- Nogle funktioner kræver abonnement. Kontakt din tjenesteudbyder for at få flere oplysninger.

Din enhed tænder ikke

- Når batteriet er totalt afladet, kan din enhed ikke tænde. Oplad batteriet helt, før du tænder enheden.
- Hvis batteriet kan udskiftes af brugeren, kan det være, at batteriet ikke er sat korrekt i. Isæt batteriet igen.
- Hvis batteriet kan udskiftes af brugeren, tør da begge de guldfarvede kontakter af og sæt batteriet i igen.

Den berøringfølsomme skærm reagerer langsomt eller utilsigtet

- Hvis du sætter et beskyttelsescover eller tilbehør på den berøringfølsomme skærm, fungerer den berøringfølsomme skærm muligvis ikke korrekt.
- Hvis du har handsker på, hvis dine hænder ikke er rene, når du rører den berøringfølsomme skærm, eller hvis du trykker på skærmen med skarpe genstande eller dine fingerspidser, kan der opstå fejl på den berøringfølsomme skærm.
- Der kan opstå fejl på den berøringfølsomme skærm under fugtige forhold, eller hvis den udsættes for vand.
- Genstart enheden for at fjerne eventuelle midlertidige softwarefejl.
- Kontrollér, at enhedens software er opgraderet til den nyeste version.
- Hvis den berøringfølsomme skærm er ridset eller beskadiget, bør du kontakte et af Samsungs servicecentre.

Enheden går i baglås eller har alvorlige fejl

Hvis enheden er gået i baglås eller fryser, kan det være nødvendigt at lukke applikationer eller slukke for enheden og tænde den igen. Hvis enheden er gået i baglås og ikke reagerer, skal du trykke og holde på Tænd/sluk-knappen og Lydstyrkeknappen samtidigt i over 7 sekunder for at genstarte enheden.

Hvis det ikke løser problemet, skal du nulstille enheden til fabriksstandarder. På Applikations-skærmen trykkes på **Indstillinger** → **Generelt** → **Sikkerhedskopi og nulstil** → **Nulstil til fabriksstandard** → **Nulstil telefon** → **Slet alt**. Før du udfører nulstilling til fabriksstandard, skal du huske at lave sikkerhedskopier af alle vigtige data, der er gemt på enheden.

Hvis problemet stadig ikke er løst, bør du kontakte et af Samsungs servicecentre.

Opkald får ikke forbindelse

- Sørg for, at du har forbindelse til det korrekte mobilnetværk.
- Sørg for, at du ikke har aktiveret opkaldsspærring for det pågældende telefonnummer.
- Sørg for, at du ikke har aktiveret opkaldsspærring for det indgående telefonnummer.

Andre kan ikke høre dig under et opkald

- Sørg for, at du ikke dækker for den indbyggede mikrofon.
- Sørg for, at mikrofonen er tæt på din mund.
- Kontrollér, at en eventuel høretelefon er tilsluttet korrekt.

Der er ekko på lyden under et opkald

Justér lydstyrken ved at trykke på Lydstyrkeknappen eller find et andet område.

Mobilnetværket eller internettet bliver ofte afbrudt, eller lyd kvaliteten er dårlig

- Sørg for, at du ikke blokerer enhedens hovedantenne.
- Når du befinder dig i områder med et svagt signal eller dårlig modtagelse, kan du opleve udfald. Der kan være problemer med forbindelsen på grund af tjenesteudbyderens basisstation. Find et andet område, og prøv igen.
- Når du bruger enheden, mens du er i bevægelse, kan trådløse netværkstjenester blive deaktiveret på grund af problemer med tjenesteudbyderens netværk.

Batteriikonet er tomt

Batteriet er ved at løbe tør for strøm. Oplad batteriet, eller udskift det, hvis det er et batteri, der kan skiftes af brugeren.

Batteriet lader ikke ordentligt op (for opladere godkendt af Samsung)

- Sørg for, at opladeren er tilsluttet korrekt.
- Hvis batterikontakterne er snavsede, vil batteriet muligvis ikke blive opladet korrekt, eller enheden kan slukke. Aftør begge guldfarvede kontakter, og prøv at oplade batteriet igen.
- Batterierne i visse enheder kan ikke udskiftes af brugeren. Besøg et af Samsungs servicecentre for at få batteriet udskiftet.

Batteriet tømmes hurtigere, end da du oprindeligt købte det

- Når du udsætter batteriet for ekstrem varme eller kulde, kan brugstiden for en opladning blive reduceret.
- Batteriforbruget øges, når du bruger chatfunktioner eller bestemte applikationer som f.eks. spil eller internettet.
- Batteriet har en begrænset holdbarhed, og brugstiden for opladninger vil blive kortere med tiden.

Enheden føles varm

Når du bruger applikationer, der kræver mere strøm, eller bruger applikationer på enheden igennem længere tid, kan enheden føles varm. Dette er normalt og bør ikke påvirke enhedens levetid eller ydelse.

Der vises fejlmeddelelser, når du starter kameraet

Din enhed skal have tilstrækkelig ledig hukommelse og batteristrøm for at bruge kameraapplikationen. Hvis du får fejlmeddelelser, når du starter kameraet, kan du prøve følgende:

- Oplad batteriet, eller udskift det, hvis det er et batteri, der kan skiftes af brugeren.
- Frigør noget hukommelse ved at overføre filer til en computer eller slette nogle filer fra enheden.
- Genstart enheden. Hvis du stadig har problemer med kameraapplikationen efter at have prøvet disse tip, bør du kontakte et af Samsungs servicecentre.

Kvaliteten af fotos er dårligere end i eksemplet

- Kvaliteten af dine fotos kan variere, afhængigt af omgivelserne og af de fototeknikker, du benytter.
- Hvis du tager billeder i mørke områder, om natten eller inden døre, kan der forekomme billedstøj, eller billederne kan være ude af fokus.

Der vises fejlmeddelelser, når du åbner multimediefiler

Hvis du modtager fejlmeddelelser, eller multimediefilerne ikke afspilles, når du åbner dem på enheden, kan du prøve følgende:

- Frigør noget hukommelse ved at overføre filer til en computer eller slette nogle filer fra enheden.
- Sørg for, at musikfilen ikke er beskyttet med DRM (Digital Rights Management). Hvis filen er DRM-beskyttet, skal du kontrollere, at du har den nødvendige licens eller nøgle til at afspille filen.
- Sørg for, at filformaterne understøttes af enheden. Hvis et filformat ikke understøttes, f.eks. DivX eller AC3, skal du installere en applikation, der understøtter det. For at se hvilke filformater din enhed understøtter, kan du besøge www.samsung.com.

- Din enhed understøtter fotos og videoer, der er optaget med enheden. Fotos og videoer, der er optaget med andre enheder, vil muligvis ikke fungere korrekt.
- Din enhed understøtter multimediefiler, der er godkendt af din netværkstjenesteudbyder eller udbyderne af yderligere tjenester. Visse former for indhold, der distribueres på internettet, f.eks. ringetoner, videoer eller baggrunde, vil muligvis ikke fungere korrekt.

En anden Bluetooth-enhed registreres ikke

- Sørg for, at den trådløse Bluetooth-funktion er aktiveret på din enhed.
- Sørg for, at den trådløse Bluetooth-funktion er aktiveret på den enhed, du vil oprette forbindelse til.
- Sørg for, at din enhed og den anden Bluetooth-enhed er inden for den maksimale Bluetooth-rækkevidde (10 m).

Hvis ovenstående tip ikke løser problemet, bør du kontakte et af Samsungs servicecentre.

Der etableres ikke forbindelse, når du slutter enheden til en computer

- Sørg for, at det USB-kabel, du bruger, er kompatibelt med din enhed.
- Sørg for, at du har installeret den korrekte og opdaterede driver på din computer.
- Hvis du bruger Windows XP, skal du kontrollere, at du har Windows XP Service Pack 3 eller nyere installeret på computeren.
- Kontrollér, at du har Samsung Kies eller Windows Media Player 10 eller nyere installeret på computeren.

Din enhed kan ikke finde din aktuelle placering

GPS-signaler kan blive forstyrret i nogle områder, f.eks. inden døre. Indstil enheden til at bruge Wi-Fi eller et mobilt netværk til at finde din aktuelle placering i disse situationer.

Data, der er lagret på enheden, er gået tabt

Tag altid sikkerhedskopier af alle vigtige data, der er gemt på enheden. Ellers kan du ikke gendanne data, der bliver beskadiget eller går tabt. Samsung er ikke ansvarlig for tab af data, der gemmes på enheden.

Der vises en lille åbning rundt om ydersiden af enhedens kabinet

- Denne åbning er en nødvendig produktionsfunktion og kan medføre en minimal bevægelse eller vibration af delene.
- Som tiden går, kan friktion mellem delene forårsage, at denne åbning udvides en smule.

Fjerne batteriet

- Hvis batteriet skal fjernes, **skal** du tage til et autoriseret servicecenter og medbringe de medfølgende instruktioner.
- Af sikkerhedsmæssige årsager **må du ikke selv forsøge at fjerne** batteriet. Hvis batteriet ikke fjernes korrekt, kan det medføre skade på batteriet og enheden, forårsage personskade og/eller bevirke, at enheden ikke er sikker at bruge.
- Samsung er ikke erstatningsansvarlig for skader eller tab (uanset om det er inden eller uden for kontrakt, herunder uagtsomhed), som opstår, fordi disse advarsler og instruktioner ikke følges præcist, bortset fra død eller personskade, som skyldes Samsungs uagtsomhed.

1 Sæt enhedens åbningsværktøj ind i mellemrummet mellem enhedens skærm og bagdækslet.

Start derefter med at adskille skærmen fra bagdækslet ved at bruge værktøjet.



Pas på, når du indsætter værktøjet, så du undgår at beskadige enhedens interne komponenter.

2 Indsæt værktøjet igen, og adskil skærmen og bagdækslet i små intervaller omkring enheden.



Drej bagdækslet forsigtigt, og tjek, at hægterne ikke er beskadiget.

3 Når skærmen er løsnet, kan du adskille skærmen og bagdækslet.

Læg derefter bagdækslet til side, og anbring skærmen vendende nedad på en plan overflade.

4 Frakobl batteriets forbindelsespunkt, og fjern tapen.

5 Fjern batteriet ved at trække tappen opad.



Brug ikke andre værktøjer end tappen, når du fjerner batteriet. Hvis du gør det, kan du beskadige batteriet.

Noget af indholdet kan variere i forhold til din enhed, afhængigt af geografisk område, tjenesteudbyder eller softwareversion og kan ændres uden forudgående varsel.



Behøver du hjælp, eller har du spørgsmål, er du velkommen til at klikke ind på www.samsung.dk.

Klik på "SUPPORT" => "Hjælp & fejlfinding", og vælg derefter produktgruppe og type.

Alternativt kan du ringe til supporten på telefon 70 70 19 70.