

Brugervejledning

S22D390Q

Farven og udseendet kan – afhængigt af produktet – være anderledes, og specifikationerne kan ændres uden forudgående varsel for at forbedre ydelsen.

Indholdsfortegnelse

INDEN PRODUKTET ANVENDES	7	Ophavsret
	7	Anvendte ikoner i denne manual
	8	Rengøring
	9	Sikring af installationspladsen
	9	Foranstaltninger for opbevaring
	10	Sikkerhedsforanstaltninger
	10	Symboler
	11	Elektricitet og sikkerhed
	12	Installation
	14	Betjening
	18	Korrekt stilling til brug af produktet
FORBEREDELSE	19	Kontrol af indholdet
	19	Kontrol med komponenterne
	20	Dele
	20	Knapper foran
	22	Bagside
	23	Installation
	23	Montering af soklen
	24	Fjernelse af foden
	25	Justering af produktets hældning
	26	Tyverisikringslås
TILSLUTNING OG BRUG AF EN KILDEENHED	27	Inden tilslutning
	27	Kontroller inden tilslutning
	27	Tilslutning og brug af en pc
	27	Tilslutning til en pc
	29	Tilslutning af hovedtelefoner
	30	Tilslutning af strømmen
	31	Driverinstallation
	32	Indstilling af optimal opløsning

Indholdsfortegnelse

SKÆRMOPSÆTNING	33	Brightness
	33	Konfiguration af Brightness
	34	Contrast
	34	Konfiguration af Contrast
	35	Sharpness
	35	Konfiguration af Sharpness
	36	Game Mode
	36	Konfiguration af Game Mode
	37	SAMSUNG MAGIC Bright
	37	Konfiguration af SAMSUNG MAGIC Bright
	39	SAMSUNG MAGIC Upscale
	39	Konfiguration af SAMSUNG MAGIC Upscale
	40	Image Size
	40	Ændring af Image Size
	42	HDMI Black Level
	42	Konfiguration af indstillingerne for HDMI Black Level
	43	Response Time
	43	Konfiguration af Response Time
	44	H-Position og V-Position
	44	Konfiguration af H-Position og V-Position
	45	Coarse
	45	Justering af Coarse
	46	Fine
	46	Justering af Fine
KONFIGURATION AF TONFARVE	47	Red
	47	Konfiguration af Red
	48	Green
	48	Konfiguration af Green

Indholdsfortegnelse

	49	Blue
	49	Konfiguration af Blue
	50	Color Tone
	50	Konfiguration af indstillingerne for Color Tone
	51	Gamma
	51	Konfiguration af Gamma
KOORDINERING AF OSD	52	Language
	52	Konfiguration af Language
	53	Menu H-Position og Menu V-Position
	53	Konfiguration af Menu H-Position og Menu V-Position
	54	Display Time
	54	Konfiguration af Display Time
	55	Transparency
	55	Ændring af Transparency
OPSÆTNING OG NULSTILLING	56	Reset All
	56	Initialisering af indstillinger (Reset All)
	57	Eco Saving
	57	Konfiguration af Eco Saving
	58	Off Timer
	58	Konfiguration af Off Timer
	59	Konfiguration af Turn Off After
	60	PC/AV Mode
	60	Konfiguration af PC/AV Mode
	61	Key Repeat Time
	61	Konfiguration af Key Repeat Time
	62	Source Detection
	62	Konfiguration af Source Detection

Indholdsfortegnelse

MENUEEN INFORMATION OG ANDRE	63	INFORMATION	
	63	Visning af INFORMATION	
	64	Konfiguration af Brightness og Contrast i startskærbilledet	
	65	Konfigurering af lydstyrke på startskærmen	
INSTALLATION AF SOFTWAREN	66	Easy Setting Box	
	66	Installation af softwaren	
	67	Fjernelse af softwaren	
PROBLEMLØSNINGSVEJLEDNING	68	Forudsætninger inden du kontakter Samsungs kundeservicecenter	
	68	Afprøvning af produktet	
	68	Kontrol af opløsning og frekvens	
	68	Kontroller følgende.	
	71	Spørgsmål og svar	
SPECIFIKATIONER	73	Generelt	
	74	Strømsparer	
	75	Tabel vedr. standardsignaltilstand	
APPENDIKS	77	Kontakt SAMSUNG	
	86	Ansvar for betalingservice (omkostning for kunderne)	
	86	Produktet er ikke defekt.	
	86	En produktskade, som kunden har forårsaget.	
	86	Andet	
	88	Korrekt bortskaffelse	
	88	Korrekt bortskaffelse af dette produkt (elektrisk & elektronisk udstyr)	
	89	Terminologi	

Indholdsfortegnelse

STIKORDSREGISTER

Ophavsret

Indholdet i denne manual kan ændres uden varsel for at forbedre kvaliteten.

© 2014 Samsung Electronics

Samsung Electronics har ophavsretten til denne manual.

Brug eller reproduktion af denne manual, helt eller delvist, uden tilladelse fra Samsung Electronics er forbudt.

Microsoft og Windows er registrerede varemærker tilhørende Microsoft Corporation.

VESA, DPM og DDC er registrerede varemærker tilhørende Video Electronics Standards Association.

- Der opkræves muligvis et administrationsgebyr, hvis
 - (a) en tekniker tilkaldes på din foranledning, og der ikke er nogen fejl ved produktet. (f.eks. hvis du ikke har læst denne brugervejledning).
 - (b) du indleverer enheden til et servicecenter, og der ikke er nogen fejl ved produktet. (f.eks. hvis du ikke har læst denne brugervejledning).
- Du får oplyst administrationsgebyrets størrelse, inden noget arbejde eller besøg i hjemmet udføres.

Anvendte ikoner i denne manual



Følgende billeder er kun vejledende. Virkeligheden kan afvige fra det, der vises på billederne.

Rengøring

Vær forsigtig under rengøring, da panelet og ydersiden på avancerede LCD-skærme nemt bliver ridset.

Gør følgende ved rengøring.

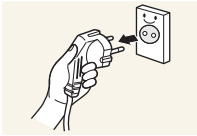

1. Sluk skærmen og computeren.
2. Kobl strømkablet fra skærmen.



Hold strømkablet i stikket, og undgå at røre med kablet med våde hænder. Ellers kan der opstå elektrisk stød.

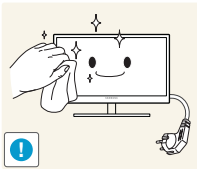

3. Aftør skærmen med en ren, blød og tør klud.



- Anvend ikke rengøringsmidler, der indeholder sprit, opløsningsmidler eller overfladeaktive stoffer på skærmen.



- Der må ikke sprøjtes vand eller rengøringsmiddel direkte på produktet.

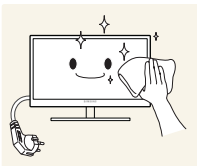

4. Fugt en blød og tør klud med vand, og vrid den hårdt for at rengøre skærmen udvendigt.

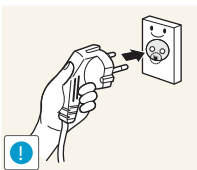

5. Tilslut strømkablet til produktet efter at have rengjort produktet.
6. Tænd skærmen og computeren.

Sikring af installationspladsen

- Sørg for noget plads omkring produktet til ventilation. En intern temperaturstigning kan medføre brand og beskadige produktet. Sørg for, at der mindst er den mængde plads, som er vist herunder, når du installerer produktet.



Udseendet kan være anderledes. Det afhænger af produktet.

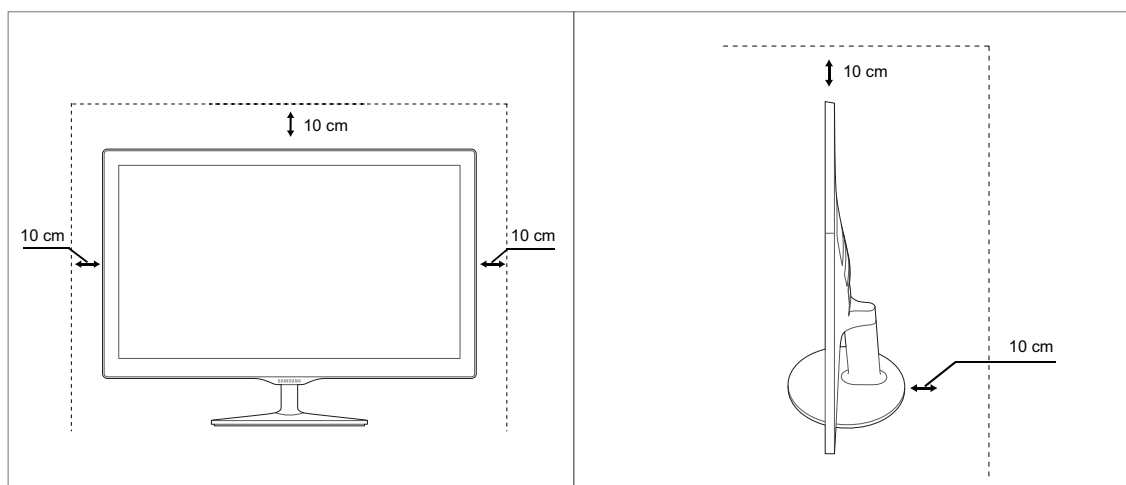

Foranstaltninger for opbevaring

Højglansmodeller kan få hvide pletter på overfladen, hvis der anvendes en ultralydbølgeluftbefugter i nærheden.





Sørg for at kontakte Samsungs servicecenter (side 77), hvis skærmen har brug for at blive renset indeni. (Der opkræves et servicegebyr).





Inden produktet anvendes

Sikkerhedsforanstaltninger

Forsigtig!
RISIKO FOR ELEKTRISK STØD - MÅ IKKE ÅBNES
Forsigtig! DÆKSLET (OG BAGSIDEN) MÅ IKKE AFMONTERES, DA DET ØGER RISIKOEN FOR ELEKTRISK STØD. DER ER INGEN INDVENDIGE DELE, SOM SKAL SERVICERES. AL SERVICEARBEJDE SKAL UDFØRES AF KVALIFICEREDE MEDARBEJDERE.

	Dette symbol angiver, at der er højspænding indeni. Det er farligt at få kontakt med dele inde i dette produkt.
	Dette symbol oplyser om, at produktet leveres med vigtig betjenings- og vedligeholdelsesdokumentation.

Symboler

 Advarsel!	Der kan opstå alvorlig eller dødelig personskade, hvis instruktionerne ikke følges.
 Forsigtig!	Der kan opstå personskade eller beskadigelse af ejendom, hvis instruktionerne ikke følges.
	Aktiviteter, der er mærket med dette symbol, er forbudte.
	Instruktioner, der er mærket med dette symbol, skal overholdes.

Inden produktet anvendes

Elektricitet og sikkerhed



Følgende billeder er kun vejledende. Virkeligheden kan afvige fra det, der vises på billederne.



Advarsel!

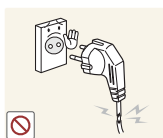

Brug ikke en beskadiget strømledning eller et stik eller en løs stikkontakt.

- Der kan opstå elektrisk stød eller brand.



Tilslut ikke mange produkter i den samme stikkontakt.

- Ellers kan kontakten overhede og medføre en brand.



Rør ikke ved strømstik med våde hænder.

- Ellers kan der opstå elektrisk stød.

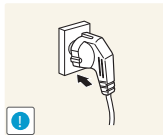

Sæt strømstikket helt ind, så den ikke sidder løst.

- En løs forbindelse med medføre brand.

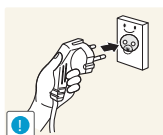

Tilslut strømstikket til en jordet stikkontakt (kun isolerede type 1-enheder).

- Der kan opstå elektrisk stød eller personskader.

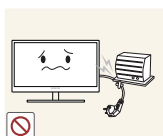

Strømkablet må ikke bøjes eller trækkes i med magt. Strømkablet må ikke tynghes ned med en tung genstand.

- Et beskadiget strømkabel med give elektrisk stød eller medføre brand.



Strømledningen eller produktet må ikke placeres i nærheden af varmekilder.

- Der kan opstå elektrisk stød eller brand.



Fjern fremmedlegemer, f.eks. støv, omkring stikbenene og stikkontakten med en tør klud.

- Ellers kan der opstå brand.

Inden produktet anvendes

Forsigtig!

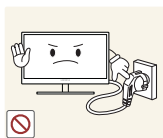

Strømkablet må ikke trækkes ud, mens produktet er i brug.

- Produktet kan blive beskadiget af elektrisk stød.

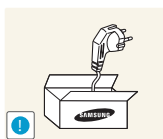

Brug ikke strømkablet til andre produkter end de godkendte produkter, der er godkendt af Samsung.

- Der kan opstå elektrisk stød eller brand.

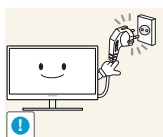

Hold den stikkontakt, som strømledningen er tilsluttet til, fri.

- Hvis der opstår et problem i produktet, skal du trække strømkablet ud for at afbryde strømmen til produktet helt.

Strømmen til produktet kan ikke afbrydes helt med strømknappen.

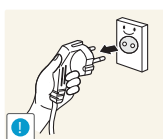

Hold i stikket, når du tager strømledningen ud af stikkontakten.

- Der kan opstå elektrisk stød eller brand.

Installation

Advarsel!



Der må ikke stilles stearinlys, insektskræmmere eller cigaretter oven på produktet. Produktet må ikke monteres i nærheden af varmekilder.

- Ellers kan der opstå brand.



Undgå at montere produktet i indelukkede områder med dårlig ventilation, f.eks. en reol eller et skab.

- Ellers kan der opstå brand på grund af den øgede indvendige temperatur.



Opbevar plastemballageposen til produktet et sted, hvor børn ikke kan få fat i den.

- Børn kan blive kvalt.

Inden produktet anvendes



Produktet må ikke monteres på en ustabil eller vibrerende overflade (usikker hylde, skrå overflade osv.).

- Produktet kan falde ned og gå i stykker eller medføre personskader.
- Brug af produktet i et område med for meget vibration kan beskadige produktet eller medføre brand.

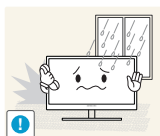

Produktet må ikke monteres i en bil eller et sted, hvor det er udsat for støv, fugt (dryppende vand osv.), olie eller røg.

- Der kan opstå elektrisk stød eller brand.



Produktet må ikke udsættes for direkte sol, varme eller varme genstande som f.eks. en brændeovn.

- Ellers reduceres produktets levetid, eller det kan medføre brand.



Produktet må ikke monteres inden for børns rækkevidde.

- Produktet kan falde ned og beskadige børn.



Madolie (f.eks. sojaolie) kan beskadige eller gøre produktet deformt. Sørg for, at produktet ikke kommer i nærheden af oliespild.

Og undgå at installere eller anvende produktet i køkkenet eller i nærheden af komfuret.

Forsigtig!



Vær forsigtig med ikke at tabe produktet, når det flyttes.

- Ellers kan der opstå produktfejl eller personskader.



Produktet må ikke sættes ned på forpartiet.

- Skærmen kan blive beskadiget.



Når produktet monteres på et kabinet eller en hylde, skal du sikre, at den nederste kant på produktets forparti stikker frem.

- Produktet kan falde ned og gå i stykker eller medføre personskader.
- Montér kun produktet på kabinetter eller hylder af den rigtige størrelse.

Inden produktet anvendes

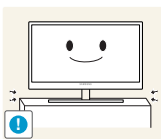

Sæt produktet forsigtigt ned.

- Produktet kan falde ned og gå i stykker eller medføre personskader.



Montering af produktet på et usædvanligt sted (hvor det er udsat for fint støv, kemikalier, ekstreme temperaturer eller megen fugt, eller på et sted, hvor produktet skal køre uafbrudt i længere tid) kan forringe ydeevnen betydeligt.

- Sørg for at konsultere Samsungs servicecenter (side 77) inden montering, hvis du vil montere produktet et sådant sted.

Betjening

Advarsel!



Der løber højspænding i produktet. Forsøg ikke selv at adskille, reparere eller ændre produktet.

- Der kan opstå elektrisk stød eller brand.
- Kontakt Samsungs servicecenter (side 77) for reparationer.



Tag alle kablerne ud, herunder strømkablet, før du flytter produktet.

- Ellers kan strømkablet blive beskadiget, hvilket kan medføre brand eller elektrisk stød.



Hvis produktet afgiver en mærkelig lyd, en brændt lugt eller røg, skal du straks tage strømkablet ud og kontakte Samsungs servicecenter (side 77).

- Der kan opstå elektrisk stød eller brand.

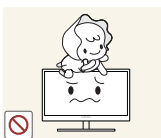

Lad ikke børn hænge fra produktet eller kravle op på det.

- Produktet kan falde ned, og dit barn kan komme alvorligt til skade.

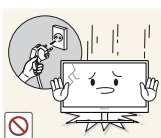

Hvis produktet falder ned eller ydersiden beskadiges, skal du slukke produktet, tage strømkablet ud og kontakte Samsungs servicecenter (side 77).

- Ellers kan der opstå elektrisk stød eller brand.

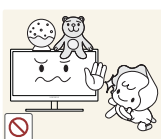

Der må ikke placeres tunge genstande, legetøj eller slik oven på produktet.

- Produktet eller tunge genstande kan falde ned, når børn rækker ud efter legetøjet eller slik, og kan medføre alvorlig personskade.

Inden produktet anvendes

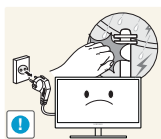

I tilfælde af tordenvejr eller lynnedslag skal du slukke produktet og tage strømkablet ud.

- Der kan opstå elektrisk stød eller brand.



Tab ikke genstande og slå ikke på produktet.

- Der kan opstå elektrisk stød eller brand.



Flyt ikke produktet ved at trække i strømkablet eller andre kabler.

- Ellers kan strømkablet blive beskadiget eller der kan opstå fejl i produktet, elektrisk stød eller brand.



Hvis der findes en gaslækage, må du ikke røre ved produktet eller strømstikket. Området skal også straks ventileres.

- Gnister kan medføre en eksplosion eller brand.

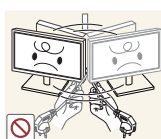

Løft ikke og flyt ikke produktet ved at trække i strømkablet eller andre kabler.

- Ellers kan strømkablet blive beskadiget eller der kan opstå fejl i produktet, elektrisk stød eller brand.

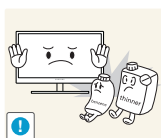

Du må ikke bruge eller opbevare brændbar spray eller brændbare stoffer nær produktet.

- Det kan medføre eksplosion eller brand.



Sørg for, at ventilationsåbningerne ikke er blokeret af duge eller gardiner.

- Ellers kan der opstå brand på grund af den øgede indvendige temperatur.



Der må ikke indsættes metalgenstande (spisepinde, mønter, hårspænder osv.) eller brændbare genstande (papir, tændstikker osv.) ind i produktets ventilationsåbninger eller porte.

- Hvis der kommer vand eller fremmedlegemer ind i produktet, skal du slukke strømmen til produktet, tage strømstikket ud og kontakte Samsungs servicecenter (side 77).
- Der kan opstå fejl i produktet, elektrisk stød eller brand.

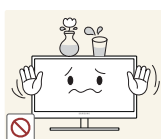

Du må ikke sætte genstande, der indeholder væske (vaser, kander, flasker osv.), eller metalgenstande oven på produktet.

- Hvis der kommer vand eller fremmedlegemer ind i produktet, skal du slukke strømmen til produktet, tage strømstikket ud og kontakte Samsungs servicecenter (side 77).
- Der kan opstå fejl i produktet, elektrisk stød eller brand.

Inden produktet anvendes

Forsigtig!

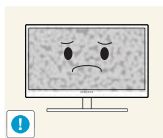

Efterlader du skærmen med et fast billede i lang tid, kan der forekomme efterbilleder eller defekte pixels.

- Hvis du ikke skal bruge produktet i et længere tidsrum, skal du aktivere strømsparefunktionen eller en pauseskærm med bevægeligt billede.

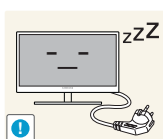

Tag strømledningen ud af stikkontakten, hvis du ikke har plan om at bruge produktet i længere tid (ferie osv.).

- Ellers kan der opstå brand som følge af ophobet støv, overophedning, elektrisk stød eller strømafledning.



Brug produktet ved den anbefalede opløsning og frekvens.

- I modsat fald kan dit syn tage skade.

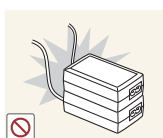

Strømsadaptere må ikke sættes sammen.

- Ellers kan der opstå brand.

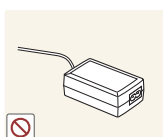

Tag plastposen af strømsadapteren, inden du bruger den.

- Ellers kan der opstå brand.



Der må ikke komme vand ind i strømsadapteren, og den må ikke blive våd.

- Der kan opstå elektrisk stød eller brand.
- Undgå at bruge produktet udendørs, når det kan udsættes for regn eller sne.
- Sørg for ikke at gøre strømsadapteren våd, når du vasker gulv.



Anbring ikke strømsadapteren tæt på varmeapparater.

- Ellers kan der opstå brand.

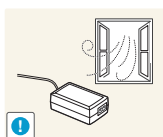

Strømsadapteren skal placeres i et godt ventileret område.

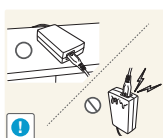

Hvis du placerer vekselstrøms-/jævnstrømsadapteren, så ledningsindgangen vender opad, kan vand eller andre fremmedlegemer trænge ind i adapteren og føre til, at adapteren ikke længere virker.

Sørg for, at vekselstrøms-/jævnstrømsadapteren er placeret fladt på et bord eller på gulvet.

Inden produktet anvendes

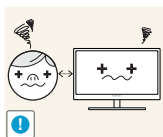

Hvis du ser på skærmen med for kort afstand i længere tid, kan det forringe dit syn.



Hold ikke skærmen på hovedet, og flyt den ikke ved at holde i stativet.

- Produktet kan falde ned og gå i stykker eller medføre personskader.



Brug ikke luftbefugtere omkring produktet.

- Der kan opstå elektrisk stød eller brand.

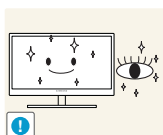

Du bør hvile øjnene mindst 5 minutter for hver time, du bruger produktet.

- Det kan lindre trætte øjne.



Rør ikke ved skærmen, når produktet har været tændt i længere tid, da den kan blive varm.

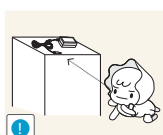

Opbevar det tilbehør, der bruges sammen med produktet, uden for børns rækkevidde.



Vær forsigtig, når du justerer produktvinklen eller stativets højde.

- Ellers kan børns fingre eller hænder komme i klemme og blive beskadiget.
- Hvis produktet vippes for meget, kan det falde ned og medføre personskader.

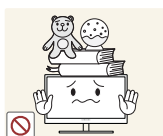

Der må ikke placeres tunge genstande på produktet.

- Der kan opstå produktfejl eller personskader.

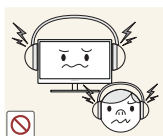

Skrub ikke for højt op for lydstyrken ved brug af hoved- eller øretelefoner.

- For høj lyd kan føre til høreskader.

Korrekt stilling til brug af produktet



Brug produktet i følgende korrekte kropsstilling:

- Ret ryggen.
- Der skal være en afstand på 45-50 cm mellem øjnene og skærmen, og du skal kigge lidt nedad mod skærmen.
Hold øjnene direkte foran skærmen.
- Justér vinklen, så der ikke spejles lys på skærmen.
- Hold underarmene vinkelrette på overarmene og i niveau med håndryggen.
- Hold albuerne i omtrent en ret vinkel.
- Justér højden på produktet, så du kan holde knæene bøjet i 90 grader eller mere, så hælene rører gulvet og armene er placeret lavere end hjertet.

1.1 Kontrol af indholdet

1.1.1 Kontrol med komponenterne



- Kontakt forhandleren, hvor du købte produktet, hvis der mangler noget i pakken.
- Udseendet af komponenterne kan være anderledes end på de viste billeder.

Komponenter

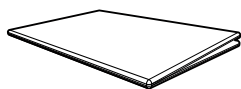

Hurtig opsætningsvejledning



Garantibevis
(ikke til rådighed visse steder)

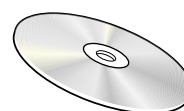

Brugervejledning (tilbehør)

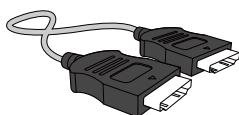

HDMI-kabel (tilbehør)

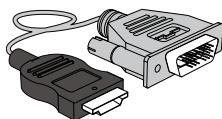

HDMI-DVI-kabel (tilbehør)

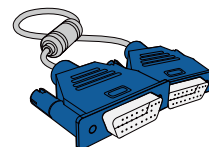

D-SUB-kabel (tilbehør)

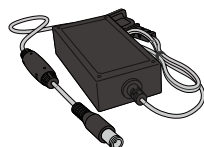

DC-strømadapter (integreret)
(tilbehør)



DC-strømadapter (aftagelig)
(tilbehør)



Strømkabel
(leveres kun med den
aftagelige DC-strømadapter).

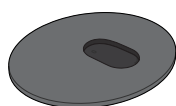

Sokkelfod



Sokkeltilslutning



Komponenter kan variere på forskellige geografiske steder.



1.2 Dele



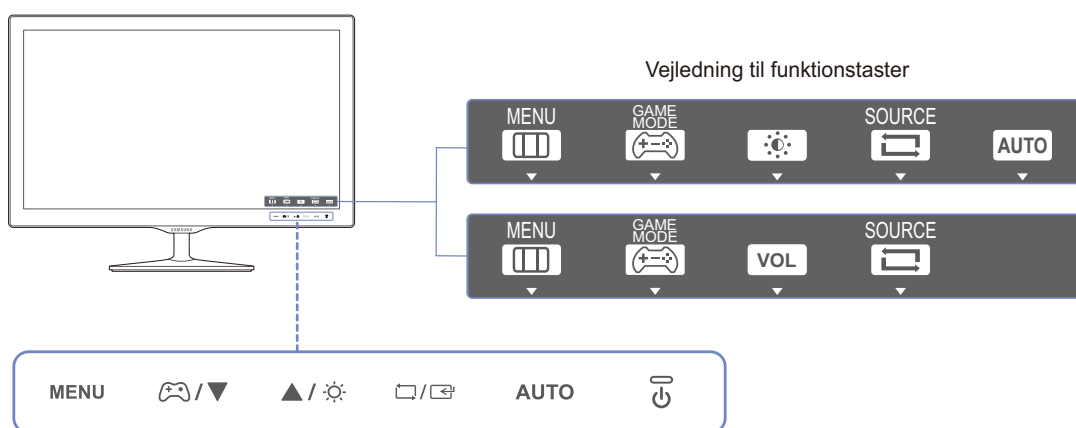

1.2.1 Knapper foran



Farven og faconen på dele kan variere i forhold til det viste. Specifikationer kan ændres uden forudgående varsel for at forbedre kvaliteten.



Ikoner	Beskrivelse
<p>MENU</p>	<p>Åbn eller luk menuen på skærmen (OSD), eller vend tilbage til den seneste menu.</p> <ul style="list-style-type: none"> OSD-kontrollås: Behold de nuværende indstillinger, eller lås OSD-kontrollen for at undgå utilsigtede ændringer af indstillinger. Aktiver: Lås OSD-kontrollen ved at holde knappen [MENU] nede i 10 sekunder. Deaktiver: Lås OSD-kontrollen op ved at holde knappen [MENU] nede i mere end 10 sekunder. <p> Hvis OSD-kontrollen er låst, Brightness og Contrast kan justeres. Game Mode er tilgængelig. Du kan få vist INFORMATION.</p>
<p></p>	<p>Tryk for at aktivere eller deaktivere Game Mode. Nedenstående elementer er ikke tilgængelige, hvis funktionen Game Mode er tilgængelig.</p> <ul style="list-style-type: none"> PICTURE → Contrast, Sharpness, SAMSUNG Bright, SAMSUNG Upscale COLOR SETUP&RESET → Eco Saving
<p>▲/▼</p>	<p>Gå til den øverste eller nederste menu, eller justér værdien for en indstilling i OSD-menuen.</p>





Ikoner	Beskrivelse
	<p>Analog- Brug denne knap til at bestemme skærmens lysstyrke og kontrast.</p> <p>HDMI- Brug denne knap til at bestemme apparatets lydstyrke.</p>
	<p>Bekræft et menuvalg.</p> <p>Hvis du trykker på knappen [□/☞], når OSD-menuen ikke vises, ændres inputkilden (Analog/HDMI). Hvis du tænder produktet eller ændrer inputkilden ved at trykke på knappen [□/☞], vises der en meddelelse, som angiver den ændrede inputkilde, øverst til venstre på skærmen.</p>
<p>AUTO</p>	<p>Tryk på knappen [AUTO] for at justere skærmindstillingerne automatisk.</p> <p> <ul style="list-style-type: none"> Ændring af opløsningen i Egenskaber for skærm aktiverer funktionen Auto Adjustment. Kun tilgængelig i tilstanden Analog. </p>
	<p>Tænder og slukker for skærmen.</p>
<p>Vejledning til funktionstaster</p>	<p>Når der trykkes på en betjeningsknap på produktet, vises funktionstastvejledningen, før skærmmenuen åbnes. (Vejledningen viser funktionen for den knap, der trykkes på).</p> <p>Hvis du vil have adgang til skærmmenuen, når vejledningen vises, skal du trykke på den tilsvarende knap igen.</p> <p>Vejledningen til funktionstasterne ser muligvis forskellig ud, afhængigt af funktion eller produktmodel. Se det faktiske produkt.</p> <p> Siden med funktionsknapper vises, hvis Game Mode er aktiveret.</p> <ul style="list-style-type: none"> [⏻]: Off [⏻]: On

1.2.2 Bagside

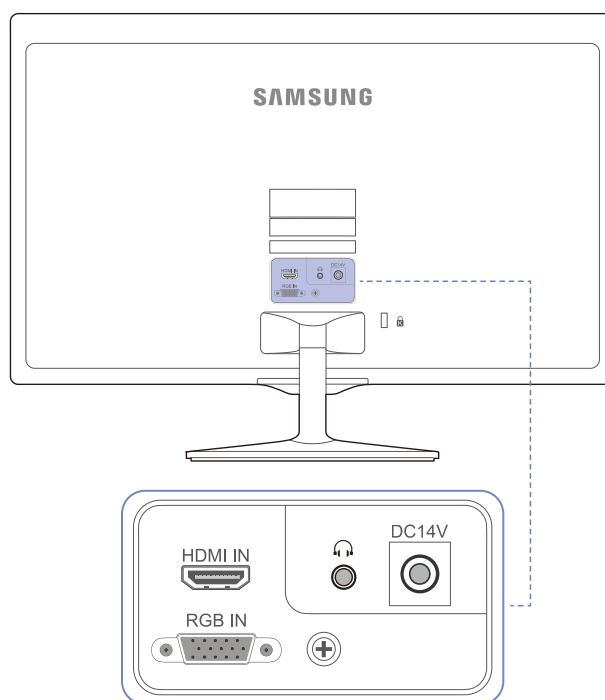

Farven og faconen på dele kan variere i forhold til det viste. Specifikationer kan ændres uden forudgående varsel for at forbedre kvaliteten.

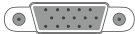

Port	Beskrivelse
DC14V 	Tilsluttes til strømsadapteren.
HDMI IN 	Tilsluttes til en kildeenhed med et HDMI-kabel.
RGB IN 	Tilsluttes til en computer med D-SUB-kablet.
	Tilsluttes til en lydudgangsenhed som f.eks. hovedtelefoner.  <ul style="list-style-type: none"> • Denne funktion er kun tilgængelig i tilstanden HDMI. • Lyden kan kun høres, når der anvendes et HDMI til HDMI-kabel.

1.3 Installation

1.3.1 Montering af soklen



- Inden samling af produktet skal du anbringe produktet nedad på en flad og stabil overflade, så skærmen vender nedad.
- Udseendet kan være anderledes. Det afhænger af produktet.

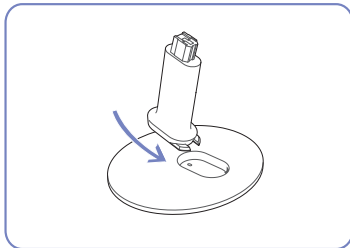

Sæt stikket til foden i foden i den retning, der er vist i figuren.

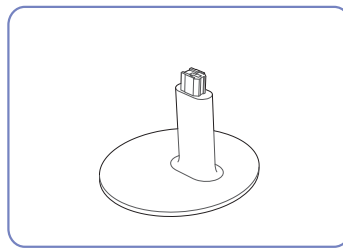

Kontroller, om stikket til foden er monteret forsvarligt.

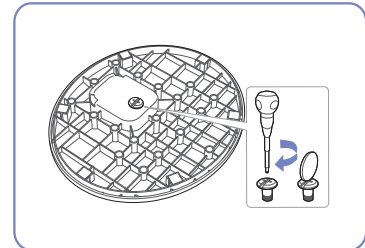

Drej tilslutningsskruen i bunden af foden helt, så den er komplet fastgjort.

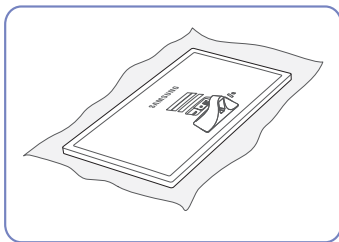

Anbring et blødt klæde på bordet for at beskytte produktet, og anbring produktet på klædet, så produktets forside vender nedad.

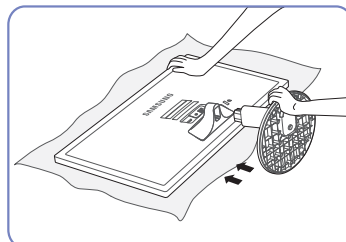

Hold fast i produktets hovedenhed med den ene hånd, som vist i figuren. Skub den samlede fod ind i hovedenheden i den retning, som pilen på figuren viser.

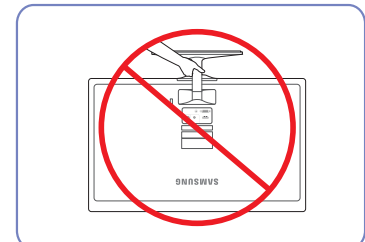

- Forsigtig!
Hold ikke produktet i opretstående position udelukkende med soklen.

1.3.2 Fjernelse af foden



Udseendet kan være anderledes. Det afhænger af produktet.

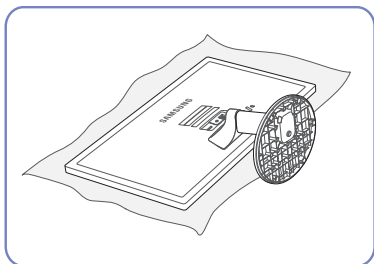

Anbring et blødt klæde på bordet for at beskytte produktet, og anbring produktet på klædet, så produktets forside vender nedad.

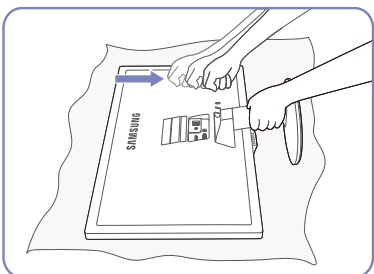

Hold fast i sokkelhalsen med den ene hånd, og slå ned på toppen af sokkelbasen i pilens retning for at skille sokkelbasen ad.

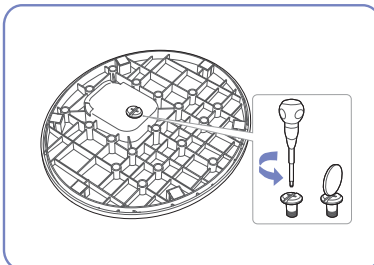

Drej herefter monteringskruen i fodens bund for at adskille den.

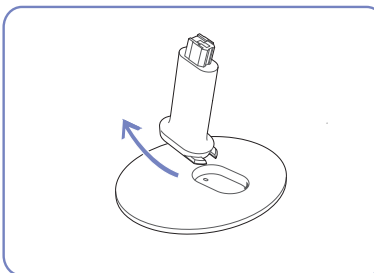

Tag stikket til foden ud af foden ved at trække den i den retning, der er vist i figuren.

1.3.3 Justering af produktets hældning



Farven og faconen på dele kan variere i forhold til det viste. Specifikationer kan ændres uden forudgående varsel for at forbedre kvaliteten.

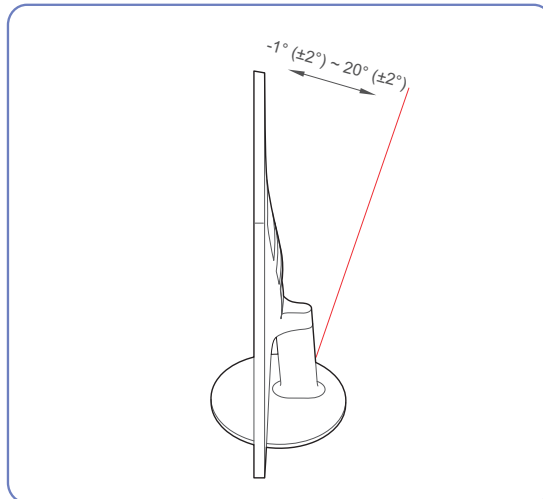

- Du kan justere skærmens vippevinkel.
- Hold i den nederste del af produktet, og juster forsigtigt hældningen.

1.3.4 Tyverisikringslås

Med en tyverisikringslås kan du bruge produktet sikkert, også på offentlige steder. Låseenhedens facon og låsemetode afhænger af producenten. Se den brugervejledning, der fulgte med din tyverisikringsenhed, for flere detaljer. Låseenheden sælges separat.

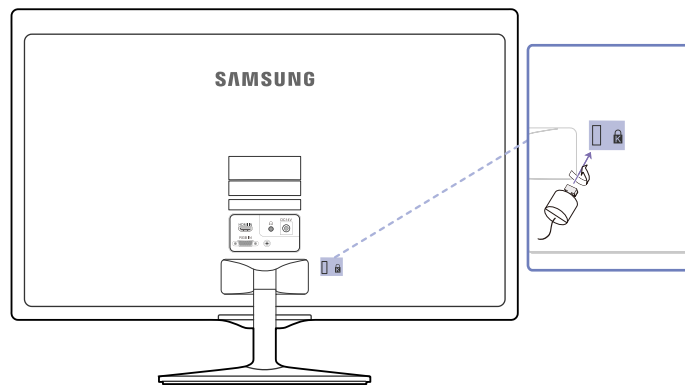

Farven og faconen på dele kan variere i forhold til det viste. Specifikationer kan ændres uden forudgående varsel for at forbedre kvaliteten.

Sådan låses en tyverisikring:

- 1 Fastgør kablet på din tyverisikringsenhed til en tung genstand, som f.eks. et bord.
- 2 Stik den ene ende af kablet gennem løkken i den anden ende.
- 3 Sæt Kensington-låsen i sikkerhedsåbningen bag på skærmen.
- 4 Lås låseenheden.



- En tyverisikringsenhed kan anskaffes separat.
- Se den brugervejledning, der fulgte med din tyverisikringsenhed, for flere detaljer
- Tyverisikringsenheder kan købes hos elektronikforhandlere eller på internettet.

2.1 Inden tilslutning

2.1.1 Kontroller inden tilslutning

- Inden du tilslutter en kildeenhed, skal du læse den brugervejledning, der fulgte med enheden. Antallet og placeringen af porte på kildeenheder kan variere fra enhed til enhed.
- Tilslut ikke strømkablet, før alle tilslutninger er udført. Tilslutning af strømkablet under tilslutning kan beskadige produktet.
- Undersøg porttyperne på bagsiden af det produkt, du vil tilslutte.

2.2 Tilslutning og brug af en pc



2.2.1 Tilslutning til en pc

- Vælg en tilslutningsmetode, der passer til din pc.
-  Tilslutningsdele kan variere på de forskellige produkter.
- Udseendet kan være anderledes. Det afhænger af produktet.

Tilslutning med D-SUB-kablet (analog)

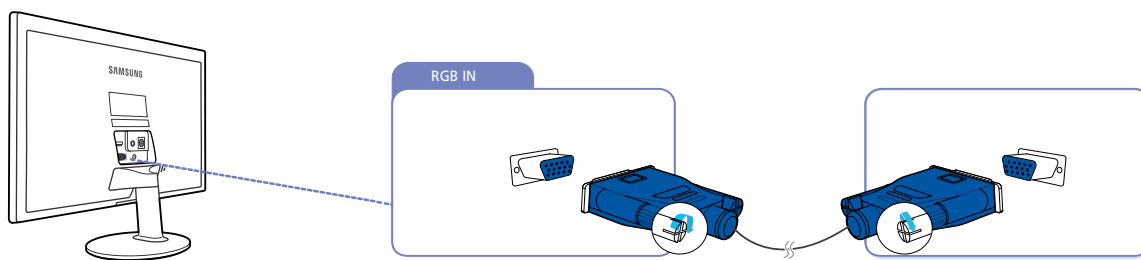
-  Undlad at tilslutte strømkablet, før du har tilsluttet de øvrige kabler. Kontroller, at du har tilsluttet en kildeenhed, før du tilslutter strømkablet.



- 1 Slut D-SUB-kablet til [RGB IN]-porten på produktets bagside og til RGB-porten på pc'en.
- 2 Slut jævnstrømsadapteren til produktet og til en stikkontakt. Drej derefter på strømafbryderen på pc'en. (For detaljer: Se "2.2.3 Tilslutning af strømmen".)
- 3 Tryk på [/>] for at skifte inputkilden til **Analog**.

Tilslutning med et HDMI-kabel



Undlad at tilslutte strømkablet, før du har tilsluttet de øvrige kabler. Kontroller, at du har tilsluttet en kildeenhed, før du tilslutter strømkablet.

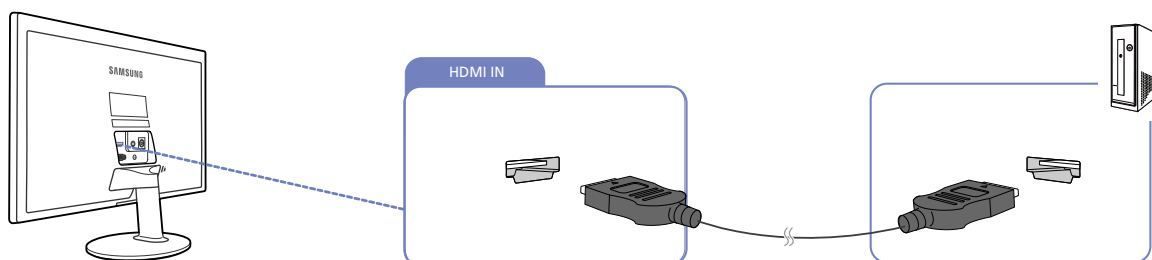

- 1 Slut HDMI-kablet til [HDMI IN]-porten på bagsiden af produktet og til HDMI-porten på pc'en.
- 2 Slut jævnstrømsadapteren til produktet og til en stikkontakt. Drej derefter på strømafbryderen på pc'en. (For detaljer: Se "2.2.3 Tilslutning af strømmen".)
- 3 Tryk på [] for at skifte inputkilden til **HDMI**.

Tilslutning med et HDMI-DVI-kabel



Undlad at tilslutte strømkablet, før du har tilsluttet de øvrige kabler. Kontroller, at du har tilsluttet en kildeenhed, før du tilslutter strømkablet.

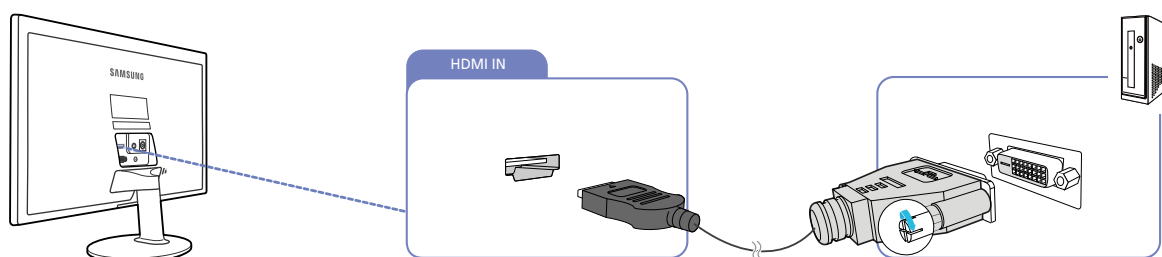

- 1 Slut HDMI-DVI-kablet til [HDMI IN]-porten på bagsiden af produktet og til DVI-porten på pc'en.
- 2 Slut jævnstrømsadapteren til produktet og til en stikkontakt. Drej derefter på strømafbryderen på pc'en. (For detaljer: Se "2.2.3 Tilslutning af strømmen".)
- 3 Tryk på [] for at skifte inputkilden til **HDMI**.

2.2.2 Tilslutning af hovedtelefoner



Undlad at tilslutte strømkablet, før du har tilsluttet de øvrige kabler. Kontroller, at du har tilsluttet en kildeenhed, før du tilslutter strømkablet.

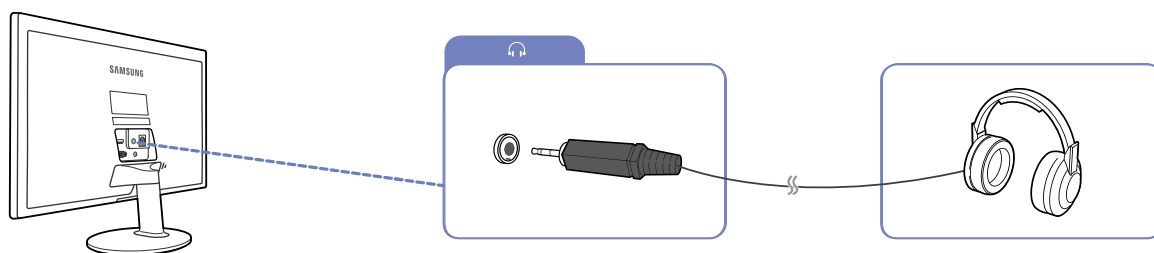

1 Tilslut en lydudgangsenhed som f.eks. hovedtelefoner til [🎧]-porten på produktet.



- Denne funktion er kun tilgængelig i tilstanden **HDMI**.
- Lyden kan kun høres, når der anvendes et HDMI til HDMI-kabel.

2.2.3 Tilslutning af strømmen

- Tilslutningsdele kan variere på de forskellige produkter.
- Udseendet kan være anderledes. Det afhænger af produktet.

Strømforbindelse, der bruger integreret DC-strømadapter

- Slut jævnstrømadapteren til [DC14V]-porten bag på produktet samt til stikkontakten.

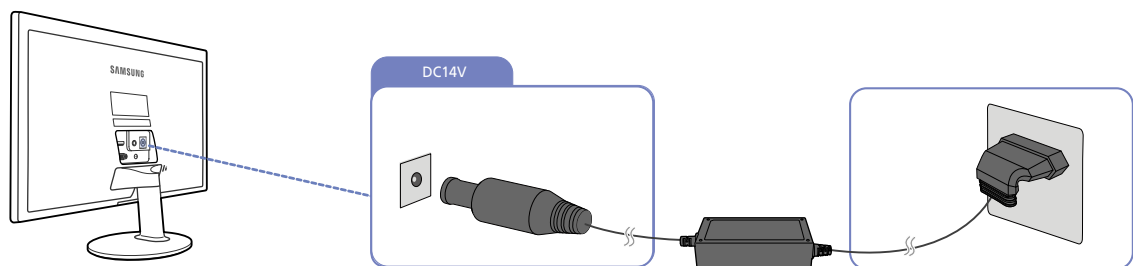

- Indgangsspændingen skiftes automatisk.

Strømforbindelse, der bruger aftagelig DC-strømadapter

- Slut strømkablet til DC-strømadapteren.
Slut derefter strømadapteren til [DC14V]-porten på bagsiden af produktet.
Sæt derefter strømkablet til stikkontakten.

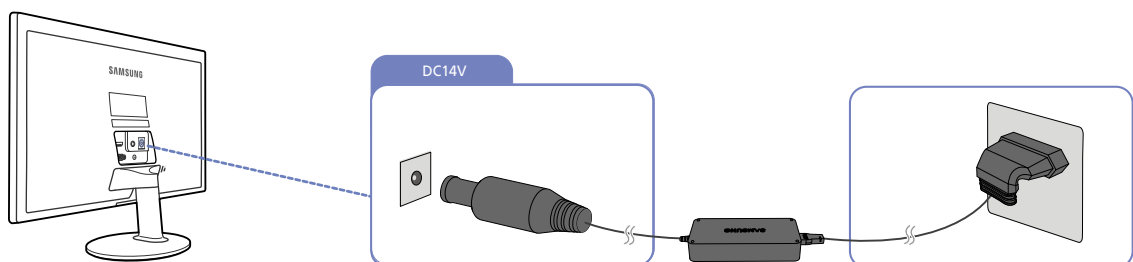

- Indgangsspændingen skiftes automatisk.

2.2.4 Driverinstallation



- Du kan indstille den optimale opløsning og frekvens for dette produkt ved at installere de drivere, der hører til dette produkt.
- En installationsdriver findes på den cd, der følger med produktet.
- Hvis den leverede fil er defekt, kan du downloade filen på Samsungs hjemmeside (<http://www.samsung.com/>).

- 1 Sæt den brugervejlednings-cd, der fulgte med produktet, i cd-rom-drevet.
- 2 Klik på "Windows Driver".
- 3 Følg instruktionerne på skærmen for at fortsætte med installationen.
- 4 Vælg din produktmodel på listen med modeller.

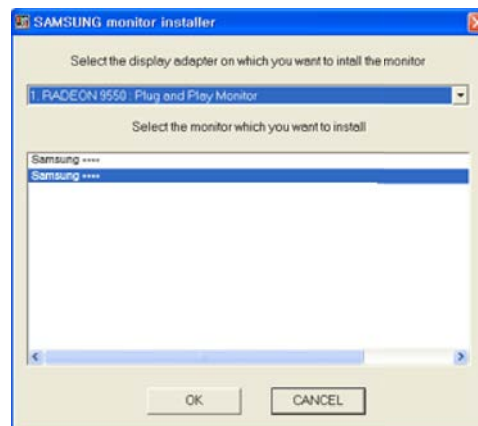

- 5 Gå til Egenskaber for skærm, og kontroller, at opløsningen og opdateringsfrekvensen er korrekte. Se vejledningen til dit Windows operativsystem for flere detaljer.

2.2.5 Indstilling af optimal opløsning

Der vises en meddelelse om indstilling af optimal opløsning, når du tænder produktet første gang efter at have købt det.

Vælg et sprog på produktet, og skift opløsning på pc'en til den optimale indstilling.

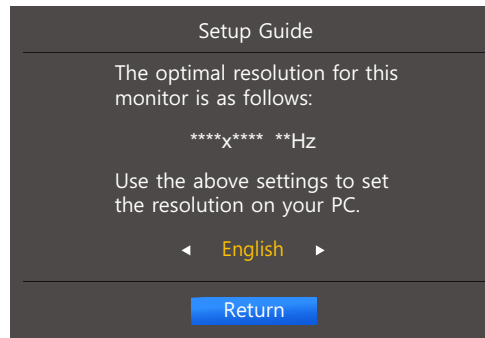

- 1 Tryk på [▲/▼] for at flytte til det ønskede sprog, og tryk på [□/□].
- 2 Skjul meddelelsen ved at trykke på [MENU] eller [□/□].



- Hvis du ikke vælger den optimale opløsning, vises meddelelsen op til tre gange over en angivet periode, selvom produktet slukkes og tændes igen.
- Den optimale opløsning kan også vælges i **Kontrolpanel** på computeren.

Skærmopsætning

Konfigurér skærmindstillingerne, f.eks. lysstyrke.

Der findes en detaljeret beskrivelse af hver funktion. Detaljerne fremgår af produktet.

3.1 Brightness

Juster billedets generelle lysstyrkeniveau. (Område: 0~100)

En højere værdi får billedet til at virke lysere.



- Denne menu er ikke tilgængelig, når **SAMSUNG MAGICBright** er indstillet til tilstanden **Dynamic Contrast**.
- Denne menu er ikke tilgængelig, når **Eco Saving** er aktiveret.
- De funktioner, der er tilgængelige på skærmen, kan afhænge af modellen. Se det faktiske produkt.

3.1.1 Konfiguration af Brightness

- 1 Tryk på en vilkårlig knap forrest på produktet for at få vist nøglevejledningen. Tryk derefter på **[MENU]** for at få vist den tilsvarende menuskærm.
- 2 Tryk på **[▲/▼]** for at gå til **PICTURE**, og tryk på **[□/□]** på produktet.
- 3 Tryk på **[▲/▼]** for at gå til **Brightness**, og tryk på **[□/□]** på produktet.
Følgende skærmbillede vises.

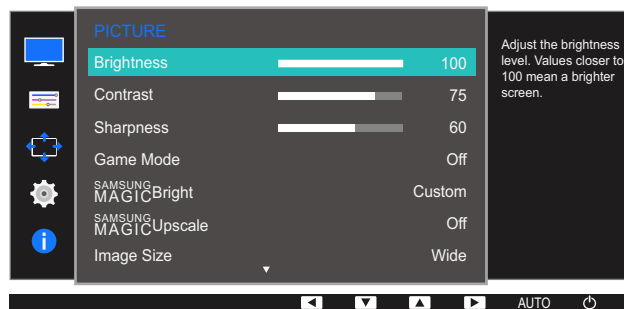

- 4 Justér **Brightness** med knappen **[▲/▼]**.
- 5 Den valgte mulighed bliver anvendt.

3.2 Contrast

Juster kontrasten mellem motiverne og baggrunden. (Område: 0~100)

En højere værdi forøger kontrasten for at få genstanden til at virke tydeligere.



- Denne funktion kan ikke vælges, når **SAMSUNG MAGICBright** er i tilstanden **Cinema** eller **Dynamic Contrast**.
- Denne menu er ikke tilgængelig, når **Game Mode** er aktiveret.
- De funktioner, der er tilgængelige på skærmen, kan afhænge af modellen. Se det faktiske produkt.

3.2.1 Konfiguration af Contrast

- 1 Tryk på en vilkårlig knap forrest på produktet for at få vist nøglevejledningen. Tryk derefter på **[MENU]** for at få vist den tilsvarende menuskærm.
- 2 Tryk på **[▲/▼]** for at gå til **PICTURE**, og tryk på **[□/□]** på produktet.
- 3 Tryk på **[▲/▼]** for at gå til **Contrast**, og tryk på **[□/□]** på produktet.
Følgende skærbillede vises.

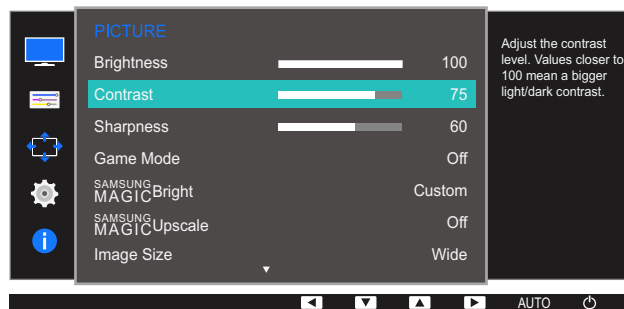

- 4 Justér **Contrast** med knappen **[▲/▼]**.
- 5 Den valgte mulighed bliver anvendt.

3.3 Sharpness

Gør genstandes kontur tydeligere eller mere slørede. (Område: 0~100)

En højere værdi gør genstandens kontur tydeligere.



- Denne funktion kan ikke vælges, når **SAMSUNG MAGICBright** er i tilstanden **Cinema** eller **Dynamic Contrast**.
- Denne menu er ikke tilgængelig, når **SAMSUNG MAGICUpscale** er i tilstanden **Mode1** eller **Mode2**.
- Denne menu er ikke tilgængelig, når **Game Mode** er aktiveret.
- De funktioner, der er tilgængelige på skærmen, kan afhænge af modellen. Se det faktiske produkt.

3.3.1 Konfiguration af Sharpness

- 1 Tryk på en vilkårlig knap forrest på produktet for at få vist nøglevejledningen. Tryk derefter på **[MENU]** for at få vist den tilsvarende menuskærm.
- 2 Tryk på **[▲/▼]** for at gå til **PICTURE**, og tryk på **[□/□]** på produktet.
- 3 Tryk på **[▲/▼]** for at gå til **Sharpness**, og tryk på **[□/□]** på produktet.
Følgende skærbillede vises.

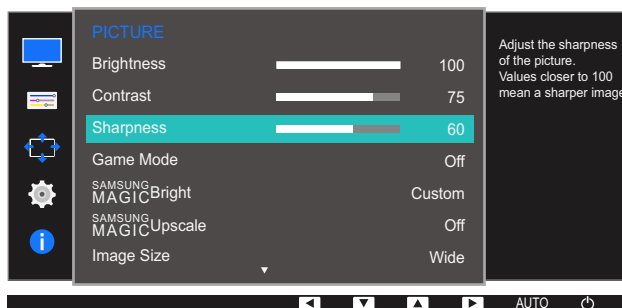

- 4 Justér **Sharpness** med knappen **[▲/▼]**.
- 5 Den valgte mulighed bliver anvendt.

3.4 Game Mode

Konfigurer indstillingerne for produktskærmen til spiltilstand. Brug denne funktion, når du spiller på en pc, eller når en spilkonsol, som f.eks. PlayStation™ eller Xbox™, er tilsluttet.

 De funktioner, der er tilgængelige på skærmen, kan afhænge af modellen. Se det faktiske produkt.

3.4.1 Konfiguration af Game Mode

- 1 Tryk på en vilkårlig knap forrest på produktet for at få vist nøglevejledningen. Tryk derefter på **[MENU]** for at få vist den tilsvarende menuskærm.
- 2 Tryk på **[▲/▼]** for at gå til **PICTURE**, og tryk på **[□/⊞]** på produktet.
- 3 Tryk på **[▲/▼]** for at gå til **Game Mode**, og tryk på **[□/⊞]** på produktet.
Følgende skærbillede vises.

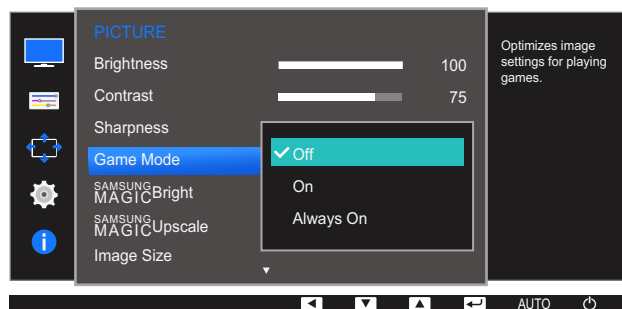

- 4 Tryk på **[▲/▼]** for at flytte til den ønskede mulighed, og tryk på **[□/⊞]**.
- 5 Den valgte mulighed bliver anvendt.

- 
 - Når skærmen slukker, skifter til strømbesparende tilstand eller skifter inputkilder, skifter **Game Mode** til **Off**, også selvom den er indstillet til **On**.
 - Hvis du vil have **Game Mode** aktiveret hele tiden, skal du vælge **Always On**.

3.5 SAMSUNG MAGIC Bright

Med denne menu opnås en optimal billedkvalitet til det miljø, hvor produktet skal bruges.



- Denne menu er ikke tilgængelig, når **Eco Saving** er aktiveret.
- Denne menu er ikke tilgængelig, når **Game Mode** er aktiveret.
- De funktioner, der er tilgængelige på skærmen, kan afhænge af modellen. Se det faktiske produkt.

Du kan justere lysstyrken, så den passer til dine behov.

3.5.1 Konfiguration af SAMSUNG MAGIC Bright

- 1 Tryk på en vilkårlig knap forrest på produktet for at få vist nøglevejledningen. Tryk derefter på **[MENU]** for at få vist den tilsvarende menuskærm.
- 2 Tryk på **[▲/▼]** for at gå til **PICTURE**, og tryk på **[□/□]** på produktet.
- 3 Tryk på **[▲/▼]** for at gå til **SAMSUNG MAGIC Bright**, og tryk på **[□/□]** på produktet. Følgende skærmbillede vises.

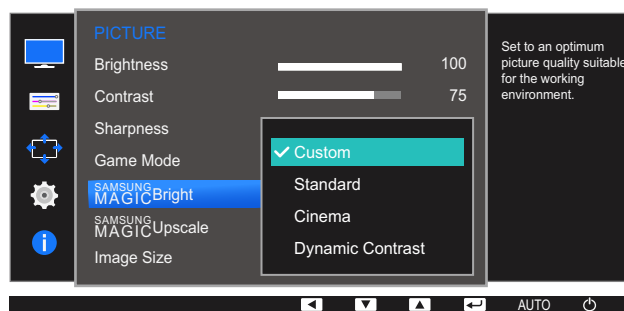

- **Custom:** Tilpas kontrast og lysstyrke efter behov.
- **Standard:** Opnå en billedkvalitet, der egner sig til redigering af dokumenter eller søgning på internettet.
- **Cinema:** Opnå et fjernsyns lysstyrke og skarphed, som gør produktet egnet til at vise videoer og dvd'er.
- **Dynamic Contrast:** Opnå afbalanceret lysstyrke ved automatisk kontrastjustering.

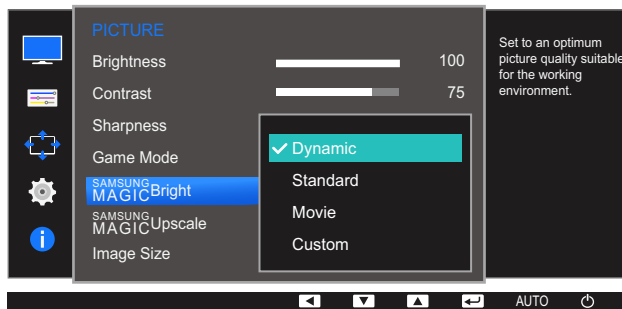

Når den eksterne enhed tilsluttes gennem HDMI, og **PC/AV Mode** er indstillet til **AV**, har **SAMSUNG MAGICBright** fire automatiske billedindstillinger (**Dynamic**, **Standard**, **Movie** og **Custom**), som er forudindstillet fra fabrikens side. Du kan aktivere enten **Dynamic**, **Standard**, **Movie** eller **Custom**. Du kan vælge **Custom**, der automatisk henter dine personlige billedindstillinger.

- **Dynamic**: Vælg denne tilstand for at vise et billede, der er skarpere end i tilstanden **Standard**.
- **Standard**: Vælg denne tilstand, når omgivelserne er lyse. Den giver også et skarpere billede.
- **Movie**: Vælg denne tilstand, når omgivelserne er mørke. Den sparer strøm og nedsætter øjets træthed.
- **Custom**: Vælg denne tilstand, når du vil justere billedet i henhold til dine egne ønsker.

4 Tryk på [**▲**/**▼**] for at flytte til den ønskede mulighed, og tryk på [**□**/**⏏**].

5 Den valgte mulighed bliver anvendt.

3.6 SAMSUNG MAGIC Upscale

SAMSUNG MAGIC Upscale-funktionen kan gøre billedet mere detaljeret og livagtigt.



- Funktionen har endnu tydeligere indvirkning på billeder med lav opløsning.
- Denne menu er ikke tilgængelig, når **SAMSUNG MAGIC Bright** er i tilstanden **Cinema** eller **Dynamic Contrast**.
- Denne menu er ikke tilgængelig, når **Game Mode** er aktiveret.
- De funktioner, der er tilgængelige på skærmen, kan afhænge af modellen. Se det faktiske produkt.

3.6.1 Konfiguration af SAMSUNG MAGIC Upscale

- 1 Tryk på en vilkårlig knap forrest på produktet for at få vist nøglevejledningen. Tryk derefter på **[MENU]** for at få vist den tilsvarende menuskærm.
- 2 Tryk på **[▲/▼]** for at gå til **PICTURE**, og tryk på **[□/⊞]** på produktet.
- 3 Tryk på **[▲/▼]** for at gå til **SAMSUNG MAGIC Upscale**, og tryk på **[□/⊞]** på produktet. Følgende skærbillede vises.

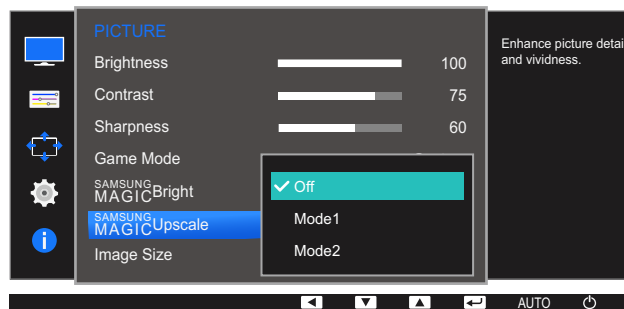

I forhold til **Mode1** har **Mode2** en kraftigere effekt.

- 4 Tryk på **[▲/▼]** for at flytte til den ønskede mulighed, og tryk på **[□/⊞]**.
- 5 Den valgte mulighed bliver anvendt.

3.7 Image Size

Ændr billedstørrelsen.



De funktioner, der er tilgængelige på skærmen, kan afhænge af modellen. Se det faktiske produkt.

3.7.1 Ændring af Image Size

- 1 Tryk på en vilkårlig knap forrest på produktet for at få vist nøglevejledningen. Tryk derefter på **[MENU]** for at få vist den tilsvarende menuskærm.
- 2 Tryk på **[▲/▼]** for at gå til **PICTURE**, og tryk på **[□/□]** på produktet.
- 3 Tryk på **[▲/▼]** for at gå til **Image Size**, og tryk på **[□/□]** på produktet. Følgende skærbillede vises.

I **PC**-tilstand

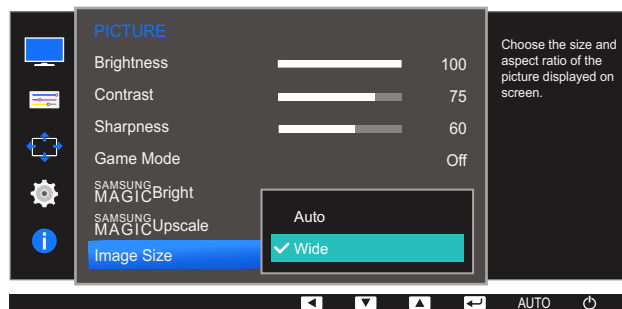

- **Auto**: Vis billedet i henhold til inputkildens billedformat.
- **Wide**: Vis billedet på fuld skærm, uanset inputkildens billedformat.

I AV-tilstand

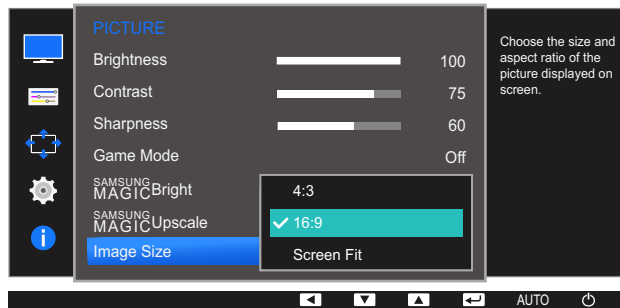

- **4:3**: Vis billedet med billedformatet 4:3. Velegnet til videoer og almindelige TV-programmer.
 - **16:9**: Vis billedet med billedformatet 16:9.
 - **Screen Fit**: Vis billedet med det oprindelige billedformat uden beskæring.
- 
 - Det er muligt at justere skærmstørrelsen, når de følgende betingelser opfyldes.
 - Funktionen understøttes muligvis ikke, afhængigt af, hvilke porte produktet har.
 - En enhed med digital udgang er tilsluttet via HDMI-kablet.
 - Inputsignalet er 480p, 576p, 720p eller 1080p, og skærmen fungerer normalt (ikke alle modeller understøtter alle disse signaler).
 - Dette kan kun indstilles, når den eksterne indgang er tilsluttet med HDMI og **PC/AV Mode** er indstillet til **AV**.

4 Tryk på [▲/▼] for at flytte til den ønskede mulighed, og tryk på [□/⇐].

5 Den valgte mulighed bliver anvendt.

3.8 HDMI Black Level

Hvis en dvd-afspiller eller en set-top-boks er sluttet til produktet via HDMI, kan der forekomme billedforringelse (kontrast/farveforringelse, sortniveau mv.). Det afhænger af den tilsluttede kildeenhed. Er det tilfældet, kan **HDMI Black Level** anvendes til at justere billedkvaliteten. Sker dette, så korriger den forringede billedkvalitet med **HDMI Black Level**.



- Denne funktion er kun tilgængelig i tilstanden **HDMI**.
- De funktioner, der er tilgængelige på skærmen, kan afhænge af modellen. Se det faktiske produkt.

3.8.1 Konfiguration af indstillingerne for HDMI Black Level

- 1 Tryk på en vilkårlig knap forrest på produktet for at få vist nøglevejledningen. Tryk derefter på **[MENU]** for at få vist den tilsvarende menuskærm.
- 2 Tryk på **[▲/▼]** for at gå til **PICTURE**, og tryk på **[□/⊞]** på produktet.
- 3 Tryk på **[▲/▼]** for at gå til **HDMI Black Level**, og tryk på **[□/⊞]** på produktet. Følgende skærbillede vises.

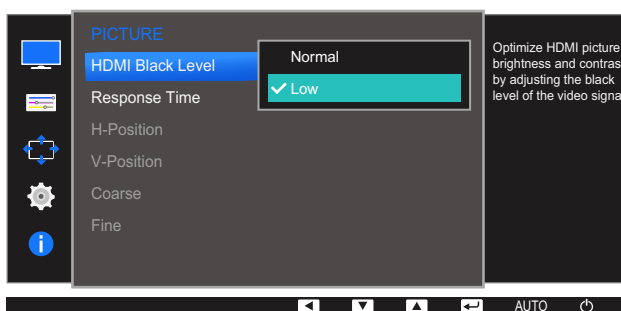

- **Normal**: Vælg denne tilstand, når der ikke er nogen forringelse af kontrastforholdet.
 - **Low**: Vælg denne tilstand for at reducere sortniveauet og forøge hvidniveauet, når der er en forringelse i kontrastforholdet.
- 4 Tryk på **[▲/▼]** for at flytte til den ønskede mulighed, og tryk på **[□/⊞]**.
 - 5 Den valgte mulighed bliver anvendt.



- **HDMI Black Level** er muligvis ikke kompatibel med nogle kildeenheder.

3.9 Response Time

Øg panelets reaktionshastighed for at få fjernsynet til at se mere intenst og naturligt ud.



- Det er bedst at indstille **Response Time** til **Standard** eller **Faster**, når du ikke ser film.
- De funktioner, der er tilgængelige på skærmen, kan afhænge af modellen. Se det faktiske produkt.

3.9.1 Konfiguration af Response Time

- 1 Tryk på en vilkårlig knap forrest på produktet for at få vist nøglevejledningen. Tryk derefter på **[MENU]** for at få vist den tilsvarende menuskærm.
- 2 Tryk på **[▲/▼]** for at gå til **PICTURE**, og tryk på **[□/□]** på produktet.
- 3 Tryk på **[▲/▼]** for at gå til **Response Time**, og tryk på **[□/□]** på produktet. Følgende skærmbillede vises.

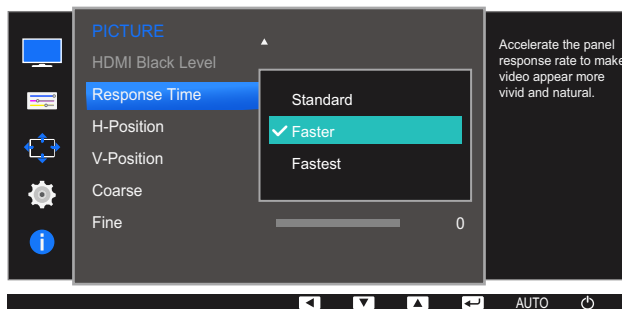

- 4 Tryk på **[▲/▼]** for at flytte til den ønskede mulighed, og tryk på **[□/□]**.
- 5 Den valgte mulighed bliver anvendt.

3.10 H-Position og V-Position

H-Position: Flyt skærmen til venstre eller højre.

V-Position: Flyt skærmen op eller ned.



- Denne funktion er kun tilgængelig i **Analog**-tilstand.
- Denne menu er kun tilgængelig, når **Image Size** er indstillet til **Screen Fit** i **AV**-tilstand. Når et inputsignal er 480p, 576p, 720p eller 1080p i **AV**-tilstand, og skærmen fungerer normalt, skal du vælge **Screen Fit** for at tilpasse den vandrette position i 0-6 niveauer.
- De funktioner, der er tilgængelige på skærmen, kan afhænge af modellen. Se det faktiske produkt.

3.10.1 Konfiguration af H-Position og V-Position

- 1 Tryk på en vilkårlig knap forrest på produktet for at få vist nøglevejledningen. Tryk derefter på **[MENU]** for at få vist den tilsvarende menuskærm.
- 2 Tryk på **[▲/▼]** for at gå til **PICTURE**, og tryk på **[□/⊞]** på produktet.
- 3 Tryk på **[▲/▼]** for at gå til **H-Position** eller **V-Position**, og tryk på **[□/⊞]**.
Følgende skærmbillede vises.

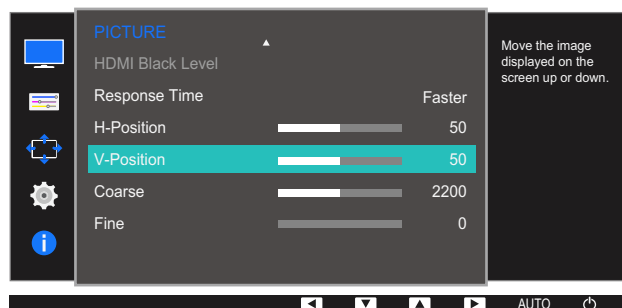
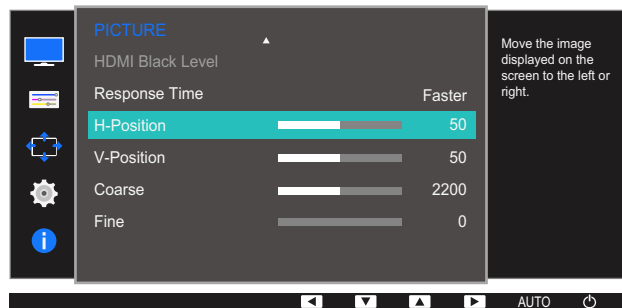

- 4 Tryk på **[▲/▼]** for at konfigurere **H-Position** eller **V-Position**.
- 5 Den valgte mulighed bliver anvendt.

3.11 Coarse

Justér skærmfrekvensen.



- Denne funktion er kun tilgængelig i **Analog**-tilstand.
- De funktioner, der er tilgængelige på skærmen, kan afhænge af modellen. Se det faktiske produkt.

3.11.1 Justering af Coarse

- 1 Tryk på en vilkårlig knap forrest på produktet for at få vist nøglevejledningen. Tryk derefter på **[MENU]** for at få vist den tilsvarende menuskærm.
- 2 Tryk på **[▲/▼]** for at gå til **PICTURE**, og tryk på **[□/□]** på produktet.
- 3 Tryk på **[▲/▼]** for at gå til **Coarse**, og tryk på **[□/□]** på produktet.
Følgende skærbillede vises.

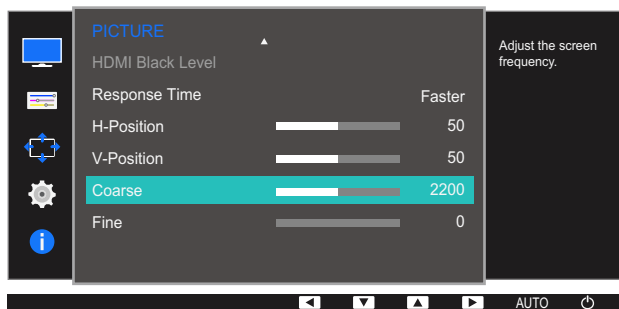

- 4 Justér **Coarse** med knappen **[▲/▼]**.
- 5 Den valgte mulighed bliver anvendt.

3.12 Fine

Finjustér skærmen for at opnå et klart billede.



- Denne funktion er kun tilgængelig i **Analog**-tilstand.
- De funktioner, der er tilgængelige på skærmen, kan afhænge af modellen. Se det faktiske produkt.

3.12.1 Justering af Fine

- 1 Tryk på en vilkårlig knap forrest på produktet for at få vist nøglevejledningen. Tryk derefter på **[MENU]** for at få vist den tilsvarende menuskærm.
- 2 Tryk på **[▲/▼]** for at gå til **PICTURE**, og tryk på **[◀/▶]** på produktet.
- 3 Tryk på **[▲/▼]** for at gå til **Fine**, og tryk på **[◀/▶]** på produktet.

Følgende skærbillede vises.

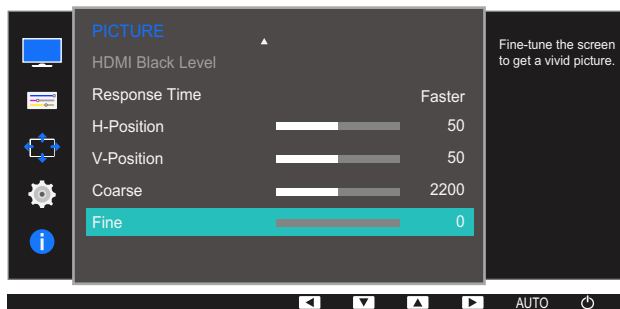

- 4 Justér **Fine** med knappen **[▲/▼]**.
- 5 Den valgte mulighed bliver anvendt.

4

Konfiguration af tonfarve

Der findes en detaljeret beskrivelse af hver funktion. Detaljerne fremgår af produktet.

Justér skærmens tonfarve. Denne menu er ikke tilgængelig, når **SAMSUNG MAGICBright** er indstillet til tilstanden **Cinema** eller **Dynamic Contrast**. Denne menu er ikke tilgængelig, når **Game Mode** er aktiveret.

4.1 Red

Justér værdien for farven rød i billedet. (Område: 0~100)

En højere værdi øger farvens intensitet.

4.1.1 Konfiguration af Red

- 1 Tryk på en vilkårlig knap forrest på produktet for at få vist nøglevejledningen. Tryk derefter på **[MENU]** for at få vist den tilsvarende menuskærm.
- 2 Tryk på **[▲/▼]** for at gå til **COLOR**, og tryk på **[□/☞]** på produktet.
- 3 Tryk på **[▲/▼]** for at gå til **Red**, og tryk på **[□/☞]** på produktet.

Følgende skærbillede vises.

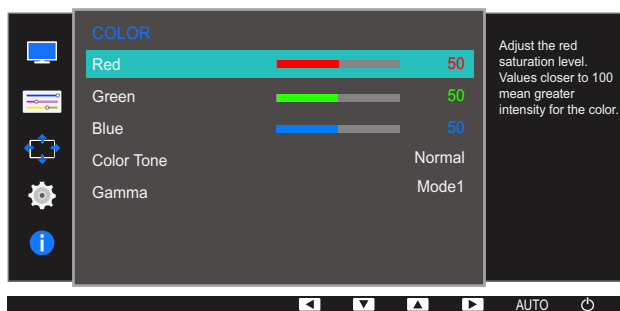

- 4 Justér **Red** med knappen **[▲/▼]**.
- 5 Den valgte mulighed bliver anvendt.

4.2 Green

Justér værdien for farven grøn i billedet. (Område: 0~100)

En højere værdi øger farvens intensitet.

4.2.1 Konfiguration af Green

- 1 Tryk på en vilkårlig knap forrest på produktet for at få vist nøglevejledningen. Tryk derefter på **[MENU]** for at få vist den tilsvarende menuskærm.
- 2 Tryk på **[▲/▼]** for at gå til **COLOR**, og tryk på **[□/☞]** på produktet.
- 3 Tryk på **[▲/▼]** for at gå til **Green**, og tryk på **[□/☞]** på produktet.

Følgende skærbillede vises.

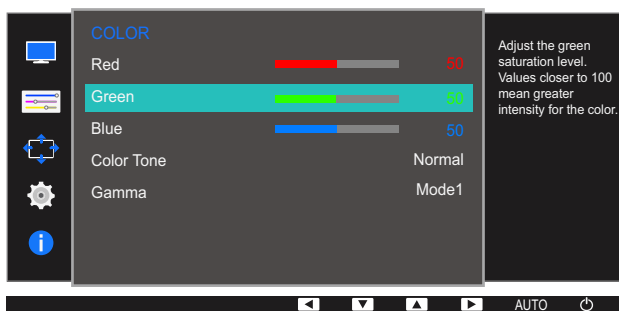

- 4 Justér **Green** med knappen **[▲/▼]**.
- 5 Den valgte mulighed bliver anvendt.

4.3 Blue

Justér værdien for farven blå i billedet. (Område: 0~100)

En højere værdi øger farvens intensitet.

4.3.1 Konfiguration af Blue

- 1 Tryk på en vilkårlig knap forrest på produktet for at få vist nøglevejledningen. Tryk derefter på **[MENU]** for at få vist den tilsvarende menuskærm.
- 2 Tryk på **[▲/▼]** for at gå til **COLOR**, og tryk på **[□/☞]** på produktet.
- 3 Tryk på **[▲/▼]** for at gå til **Blue**, og tryk på **[□/☞]** på produktet.

Følgende skærbillede vises.

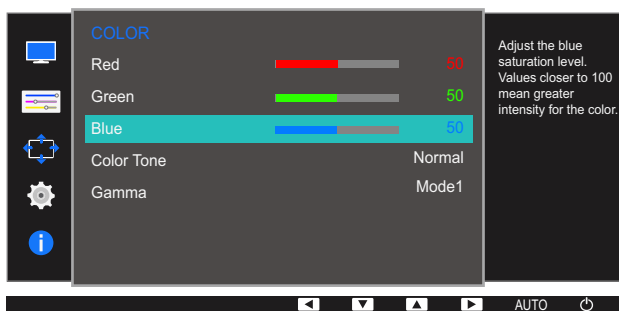

- 4 Justér **Blue** med knappen **[▲/▼]**.
- 5 Den valgte mulighed bliver anvendt.

4.4 Color Tone

Juster billedets generelle farvetone.



- Denne funktion kan ikke vælges, når **SAMSUNG MAGICBright** er i tilstanden **Cinema** eller **Dynamic Contrast**.
- Denne menu er ikke tilgængelig, når **Game Mode** er aktiveret.
- De funktioner, der er tilgængelige på skærmen, kan afhænge af modellen. Se det faktiske produkt.

4.4.1 Konfiguration af indstillingerne for Color Tone

- 1 Tryk på en vilkårlig knap forrest på produktet for at få vist nøglevejledningen. Tryk derefter på **[MENU]** for at få vist den tilsvarende menuskærm.
- 2 Tryk på **[▲/▼]** for at gå til **COLOR**, og tryk på **[□/☞]** på produktet.
- 3 Tryk på **[▲/▼]** for at gå til **Color Tone**, og tryk på **[□/☞]** på produktet.
Følgende skærbillede vises.

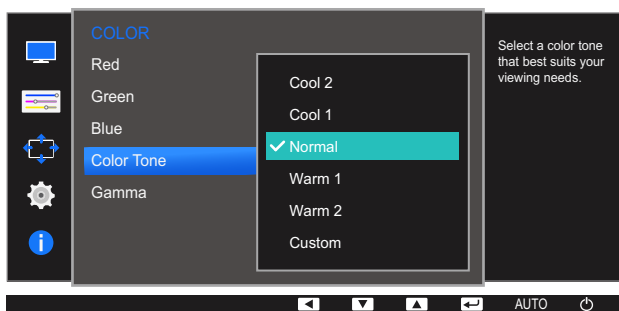

- **Cool 2**: Indstil farvetemperaturen til at være koldere end **Cool 1**.
- **Cool 1**: Indstil farvetemperaturen til at være koldere end **Normal**.
- **Normal**: Vis standardfarvetonen.
- **Warm 1**: Indstil farvetemperaturen til at være varmere end **Normal**.
- **Warm 2**: Indstil farvetemperaturen til at være varmere end **Warm 1**.
- **Custom**: Tilpas farvetonen.



Når den eksterne enhed tilsluttes gennem HDMI, og **PC/AV Mode** er indstillet til **AV**, har **Color Tone** fire farvetemperaturindstillinger (**Cool**, **Normal**, **Warm** og **Custom**).

- 4 Tryk på **[▲/▼]** for at flytte til den ønskede mulighed, og tryk på **[□/☞]**.
- 5 Den valgte mulighed bliver anvendt.

4.5 Gamma

Juster billedets lysstyrke i mellemområdet (Gamma).



- Denne funktion kan ikke vælges, når **SAMSUNG MAGICBright** er i tilstanden **Cinema** eller **Dynamic Contrast**.
- Denne menu er ikke tilgængelig, når **Game Mode** er aktiveret.
- De funktioner, der er tilgængelige på skærmen, kan afhænge af modellen. Se det faktiske produkt.

4.5.1 Konfiguration af Gamma

- 1 Tryk på en vilkårlig knap forrest på produktet for at få vist nøglevejledningen. Tryk derefter på **[MENU]** for at få vist den tilsvarende menuskærm.
- 2 Tryk på **[▲/▼]** for at gå til **COLOR**, og tryk på **[□/☞]** på produktet.
- 3 Tryk på **[▲/▼]** for at gå til **Gamma**, og tryk på **[□/☞]** på produktet.
Følgende skærbillede vises.

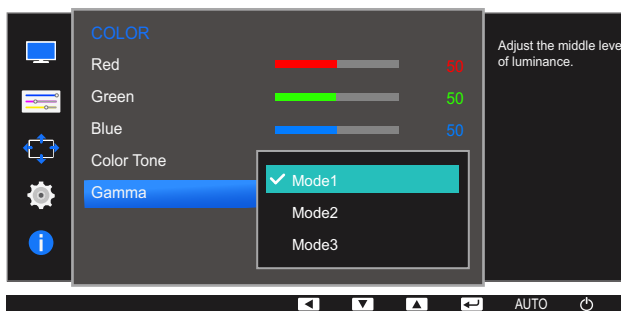

- 4 Tryk på **[▲/▼]** for at flytte til den ønskede mulighed, og tryk på **[□/☞]**.
- 5 Den valgte mulighed bliver anvendt.

Der findes en detaljeret beskrivelse af hver funktion. Detaljerne fremgår af produktet.

5.1 Language

Indstil menusproget.



- En ændring af sprogindstillingen påvirker kun skærmmenuen.
- Ændringen anvendes ikke på andre funktioner på din pc.

5.1.1 Konfiguration af Language

- 1 Tryk på en vilkårlig knap forrest på produktet for at få vist nøglevejledningen. Tryk derefter på **[MENU]** for at få vist den tilsvarende menuskærm.
- 2 Tryk på **[▲/▼]** for at gå til **MENU SETTINGS**, og tryk på **[□/☞]** på produktet.
- 3 Tryk på **[▲/▼]** for at gå til **Language**, og tryk på **[□/☞]** på produktet.

Følgende skærmbillede vises.

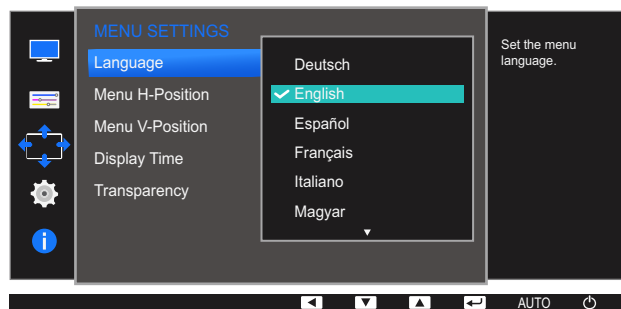

- 4 Tryk på **[▲/▼]** for at flytte til det ønskede sprog, og tryk på **[□/☞]**.
- 5 Den valgte mulighed bliver anvendt.

5.2 Menu H-Position og Menu V-Position

Menu H-Position: Flyt menupositionen til venstre eller højre.

Menu V-Position: Flyt menupositionen op eller ned.

5.2.1 Konfiguration af Menu H-Position og Menu V-Position

- 1 Tryk på en vilkårlig knap forrest på produktet for at få vist nøglevejledningen. Tryk derefter på **[MENU]** for at få vist den tilsvarende menuskærm.
- 2 Tryk på **[▲/▼]** for at gå til **MENU SETTINGS**, og tryk på **[□/☞]** på produktet.
- 3 Tryk på **[▲/▼]** for at gå til **Menu H-Position** eller **Menu V-Position**, og tryk på **[□/☞]** på produktet. Følgende skærmbillede vises.

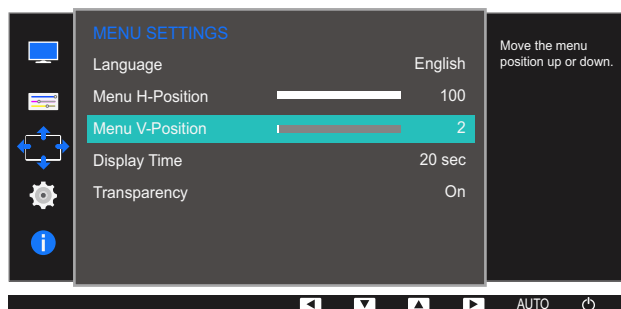
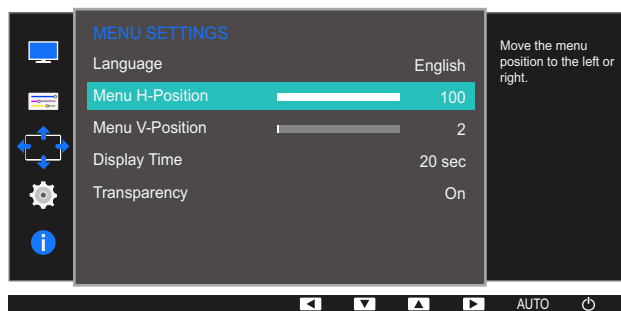

- 4 Tryk på **[▲/▼]** for at konfigurere **Menu H-Position** eller **Menu V-Position**.
- 5 Den valgte mulighed bliver anvendt.

5.3 Display Time

Indstil skærmmenuen (OSD) til at forsvinde automatisk, hvis menuen ikke anvendes i en angivet periode.

Display Time kan bruges til at angive det tidsrum, efter hvilket OSD-menuen skal forsvinde.

5.3.1 Konfiguration af Display Time

- 1 Tryk på en vilkårlig knap forrest på produktet for at få vist nøglevejledningen. Tryk derefter på **[MENU]** for at få vist den tilsvarende menuskærm.
- 2 Tryk på **[▲/▼]** for at gå til **MENU SETTINGS**, og tryk på **[□/☞]** på produktet.
- 3 Tryk på **[▲/▼]** for at gå til **Display Time**, og tryk på **[□/☞]** på produktet.

Følgende skærmbillede vises.

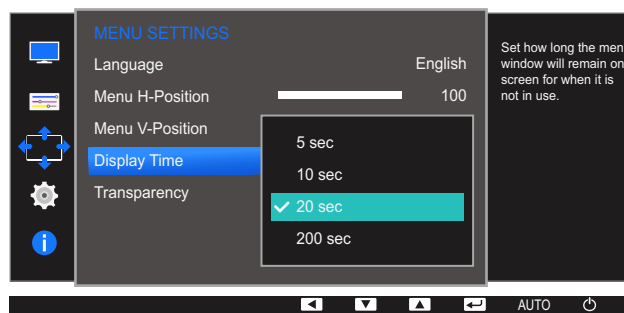

- 4 Tryk på **[▲/▼]** for at flytte til den ønskede mulighed, og tryk på **[□/☞]**.
- 5 Den valgte mulighed bliver anvendt.

5.4 Transparency

Indstil gennemsigtigheden for menuvinduerne.

5.4.1 Ændring af Transparency

- 1 Tryk på en vilkårlig knap forrest på produktet for at få vist nøglevejledningen. Tryk derefter på **[MENU]** for at få vist den tilsvarende menuskærm.
- 2 Tryk på **[▲/▼]** for at gå til **MENU SETTINGS**, og tryk på **[□/☞]** på produktet.
- 3 Tryk på **[▲/▼]** for at gå til **Transparency**, og tryk på **[□/☞]** på produktet.
Følgende skærmbillede vises.

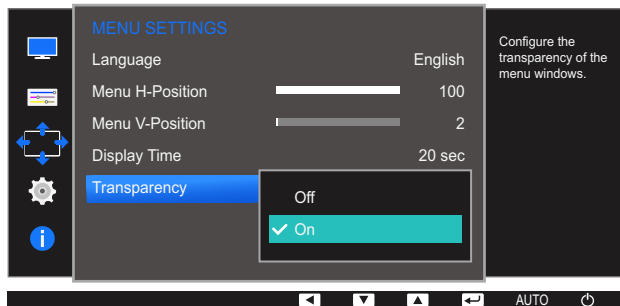

- 4 Tryk på **[▲/▼]** for at flytte til den ønskede mulighed, og tryk på **[□/☞]**.
- 5 Den valgte mulighed bliver anvendt.

Der findes en detaljeret beskrivelse af hver funktion. Detaljerne fremgår af produktet.

6.1 Reset All

Angiv alle produktets indstillinger til standard-/fabriksindstillingerne.

6.1.1 Initialisering af indstillinger (Reset All)

- 1 Tryk på en vilkårlig knap forrest på produktet for at få vist nøglevejledningen. Tryk derefter på **[MENU]** for at få vist den tilsvarende menuskærm.
- 2 Tryk på **[▲/▼]** for at gå til **SETUP&RESET**, og tryk på **[□/⇐]** på produktet.
- 3 Tryk på **[▲/▼]** for at gå til **Reset All**, og tryk på **[□/⇐]** på produktet.
Følgende skærmbillede vises.

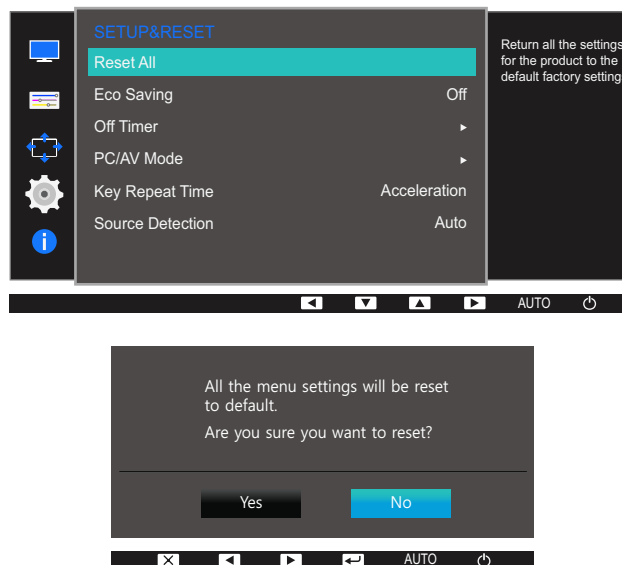

- 4 Tryk på **[▲/▼]** for at flytte til den ønskede mulighed, og tryk på **[□/⇐]**.
- 5 Den valgte mulighed bliver anvendt.

6.2 Eco Saving

Funktionen **Eco Saving** reducerer strømforbruget ved at styre den strøm, som skærmpanelet bruger.



- Denne menu er ikke tilgængelig, når **SAMSUNG MAGICBright** er i tilstanden **Dynamic Contrast**.
- Denne menu er ikke tilgængelig, når **Game Mode** er aktiveret.

6.2.1 Konfiguration af Eco Saving

- 1 Tryk på en vilkårlig knap forrest på produktet for at få vist nøglevejledningen. Tryk derefter på **[MENU]** for at få vist den tilsvarende menuskærm.
- 2 Tryk på **[▲/▼]** for at gå til **SETUP&RESET**, og tryk på **[□/⏏]** på produktet.
- 3 Tryk på **[▲/▼]** for at gå til **Eco Saving**, og tryk på **[□/⏏]** på produktet.

Følgende skærmbillede vises.

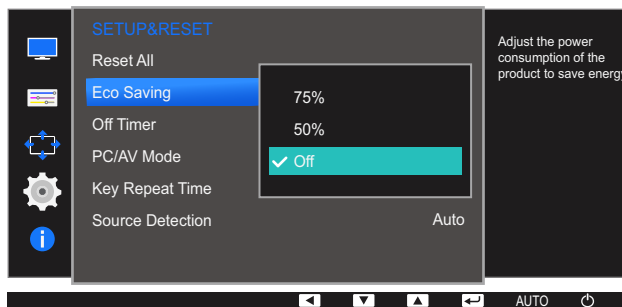

- **75%**: Skift skærmens strømforbrug til 75% af standardniveauet.
 - **50%**: Skift skærmens strømforbrug til 50% af standardniveauet.
 - **Off**: Deaktiver funktionen **Eco Saving**.
- 4 Tryk på **[▲/▼]** for at flytte til den ønskede mulighed, og tryk på **[□/⏏]**.
 - 5 Den valgte mulighed bliver anvendt.

6.3 Off Timer

Du kan indstille produktet til at slukke automatisk.

6.3.1 Konfiguration af Off Timer

- 1 Tryk på en vilkårlig knap forrest på produktet for at få vist nøglevejledningen. Tryk derefter på **[MENU]** for at få vist den tilsvarende menuskærm.
- 2 Tryk på **[▲/▼]** for at gå til **SETUP&RESET**, og tryk på **[□/☞]** på produktet.
- 3 Tryk på **[▲/▼]** for at gå til **Off Timer**, og tryk på **[□/☞]** på produktet.
- 4 Tryk på **[▲/▼]** for at gå til **Off Timer**, og tryk på **[□/☞]** på produktet.

Følgende skærbillede vises.

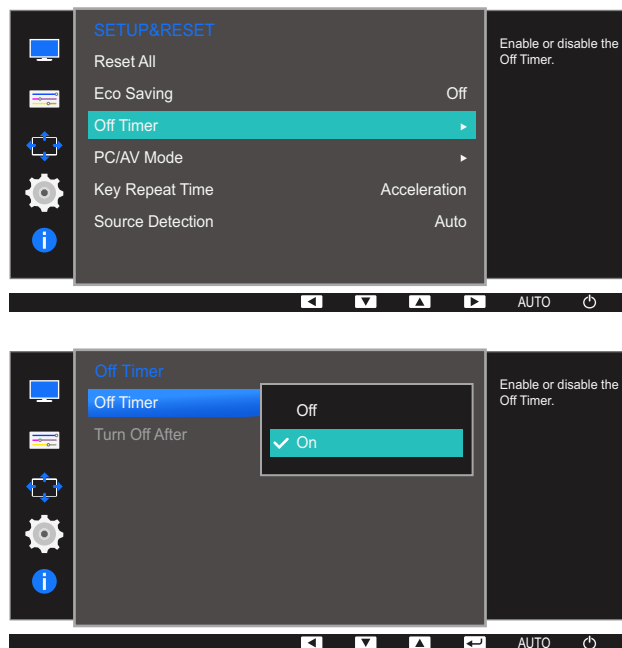

- **Off:** Deaktiver timeren, så produktet ikke slukker automatisk.
 - **On:** Aktivér timeren, så produktet slukker automatisk.
- 5 Tryk på **[▲/▼]** for at flytte til den ønskede mulighed, og tryk på **[□/☞]**.
 - 6 Den valgte mulighed bliver anvendt.

6.3.2 Konfiguration af Turn Off After

- 1 Tryk på en vilkårlig knap forrest på produktet for at få vist nøglevejledningen. Tryk derefter på **[MENU]** for at få vist den tilsvarende menuskærm.
- 2 Tryk på **[▲/▼]** for at gå til **SETUP&RESET**, og tryk på **[□/☞]** på produktet.
- 3 Tryk på **[▲/▼]** for at gå til **Off Timer**, og tryk på **[□/☞]** på produktet.
- 4 Tryk på **[▲/▼]** for at gå til **Turn Off After**, og tryk på **[□/☞]** på produktet. Følgende skærmbillede vises.

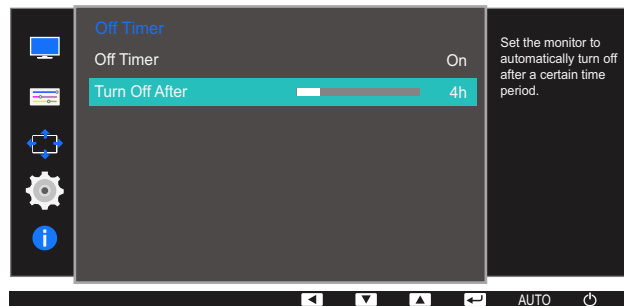

- 5 Tryk på **[▲/▼]** for at konfigurere **Turn Off After**.
- 6 Den valgte mulighed bliver anvendt.



- Timeren kan indstilles til en tid mellem 1 time og 23 timer. Produktet slukker automatisk efter det angivne antal timer.
- Denne indstilling er kun tilgængelig, når **Off Timer** er indstillet til **On**.
- På produkter til markedet i nogle lande aktiveres **Off Timer** automatisk fire timer, efter at der tændes for produktet. Dette sker i overensstemmelse med lovgivning for strømforsyninger. Hvis du ikke ønsker, at timeren skal aktiveres, skal du gå til **MENU** → **SETUP&RESET** og indstille **Off Timer** til **Off**.

6.4 PC/AV Mode

Indstil **PC/AV Mode** til **AV**. Billedstørrelsen bliver forøget. Denne mulighed er praktisk, når du ser en film.



- Denne funktion understøtter ikke tilstanden **Analog**.
- Leveres kun med modeller i bredformat såsom 16:9 eller 16:10.
- Hvis skærmen (når den er indstillet til HDMI) er i strømbesparellestilstand eller viser meddelelsen **Check Signal Cable**, skal du trykke på knappen MENU for at aktivere skærmvisningen (OSD). Du kan vælge **PC** eller **AV**.

6.4.1 Konfiguration af PC/AV Mode

- 1 Tryk på en vilkårlig knap forrest på produktet for at få vist nøglevejledningen. Tryk derefter på **[MENU]** for at få vist den tilsvarende menuskærm.
- 2 Tryk på **[▲/▼]** for at gå til **SETUP&RESET**, og tryk på **[□/⏏]** på produktet.
- 3 Tryk på **[▲/▼]** for at gå til **PC/AV Mode**, og tryk på **[□/⏏]** på produktet.
- 4 Tryk på **[▲/▼]** for at gå til **HDMI**, og tryk på **[□/⏏]** på produktet. Og tryk på **[□/⏏]** igen. Følgende skærmbillede vises.

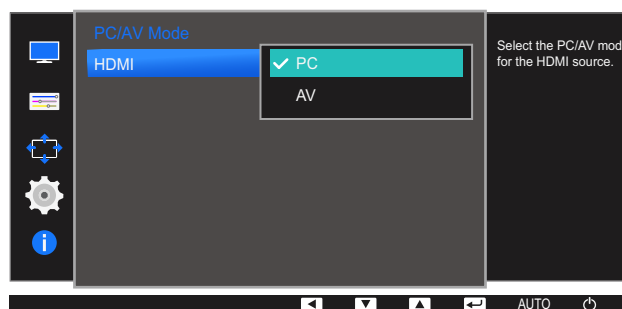
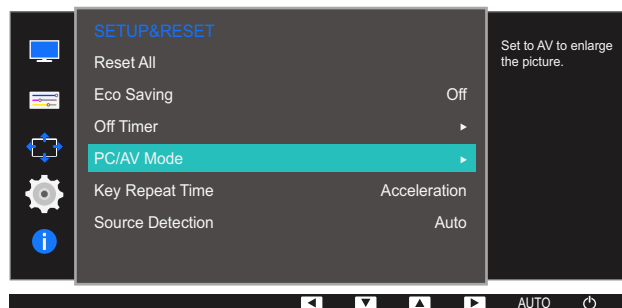

- 5 Tryk på **[▲/▼]** for at flytte til den ønskede mulighed, og tryk på **[□/⏏]**.
- 6 Den valgte mulighed bliver anvendt.

6.5 Key Repeat Time

Kontroller reaktionshastigheden for en knap, når der trykkes på knappen.

6.5.1 Konfiguration af Key Repeat Time

- 1 Tryk på en vilkårlig knap forrest på produktet for at få vist nøglevejledningen. Tryk derefter på **[MENU]** for at få vist den tilsvarende menuskærm.
- 2 Tryk på **[▲/▼]** for at gå til **SETUP&RESET**, og tryk på **[□/☞]** på produktet.
- 3 Tryk på **[▲/▼]** for at gå til **Key Repeat Time**, og tryk på **[□/☞]** på produktet.
Følgende skærbillede vises.

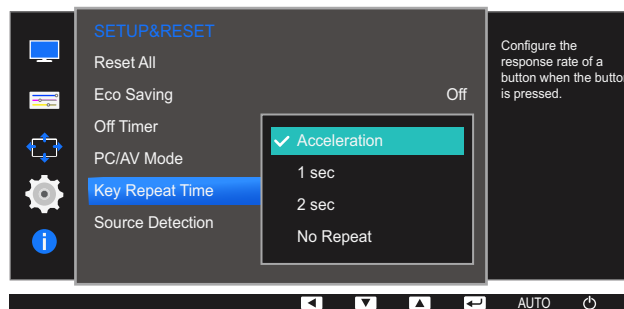

- Du kan vælge **Acceleration**, **1 sec** eller **2 sec**. Hvis du vælger **No Repeat**, reagerer en kommando kun én gang, når der trykkes på knappen.
- 4 Tryk på **[▲/▼]** for at flytte til den ønskede mulighed, og tryk på **[□/☞]**.
 - 5 Den valgte mulighed bliver anvendt.

6.6 Source Detection

Aktivering af **Source Detection**.

6.6.1 Konfiguration af Source Detection

- 1 Tryk på en vilkårlig knap forrest på produktet for at få vist nøglevejledningen. Tryk derefter på **[MENU]** for at få vist den tilsvarende menuskærm.
- 2 Tryk på **[▲/▼]** for at gå til **SETUP&RESET**, og tryk på **[□/⏏]** på produktet.
- 3 Tryk på **[▲/▼]** for at gå til **Source Detection**, og tryk på **[□/⏏]** på produktet.
Følgende skærbillede vises.

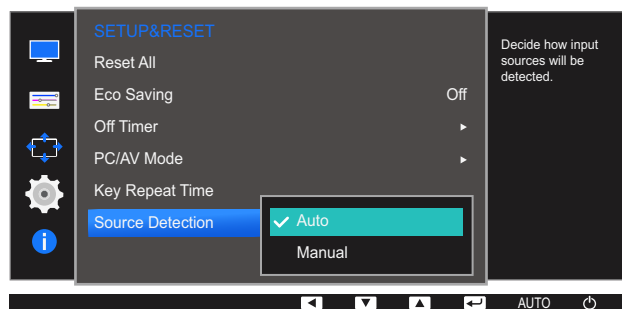

- **Auto:** Inputkilden genkendes automatisk.
 - **Manual:** Vælg en inputkilde manuelt.
- 4 Tryk på **[▲/▼]** for at flytte til den ønskede mulighed, og tryk på **[□/⏏]**.
 - 5 Den valgte mulighed bliver anvendt.

Der findes en detaljeret beskrivelse af hver funktion. Detaljerne fremgår af produktet.

7.1 INFORMATION

Vis den aktuelle inputkilde, frekvens og opløsning.

7.1.1 Visning af INFORMATION

- 1 Tryk på en vilkårlig knap forrest på produktet for at få vist nøglevejledningen. Tryk derefter på **[MENU]** for at få vist den tilsvarende menuskærm.
- 2 Tryk på **[▲/▼]** for at gå til **INFORMATION**. Den nuværende inputkilde, frekvens og opløsning vises.

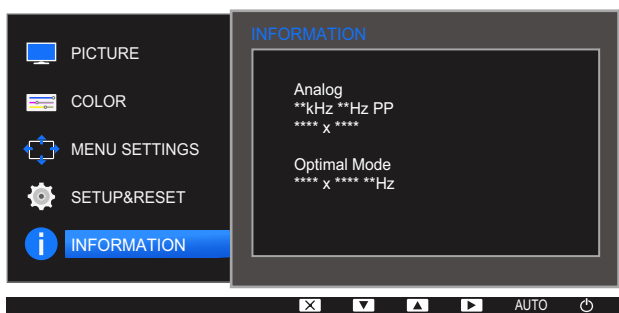

Den viste menu kan variere afhængigt af modellen.

7.2 Konfiguration af Brightness og Contrast i startskærbilledet

Juster **Brightness**, **Contrast** ved hjælp af knapperne [:☉:], når startskærmen (hvor der ikke er nogen visning på skærmen) vises.



Brightness :

- Denne menu er ikke tilgængelig, når **SAMSUNG MAGICBright** er indstillet til tilstanden **Dynamic Contrast**.
- Denne menu er ikke tilgængelig, når **Eco Saving** er aktiveret.



Contrast :

- Denne funktion kan ikke vælges, når **SAMSUNG MAGICBright** er i tilstanden **Cinema** eller **Dynamic Contrast**.
- Denne menu er ikke tilgængelig, når **Game Mode** er aktiveret.

- 1 Tryk på en vilkårlig knap forrest på produktet (når der ikke vises en menuskærm) for at få vist nøglevejledningen. Tryk derefter på [:☉:]. Følgende skærmbillede vises.

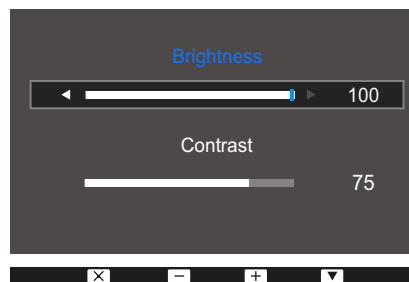

- 2 Tryk på knappen [⇐ / ⇨] for at skifte mellem indstillingerne for **Brightness** og **Contrast**.
- 3 Juster indstillingen for **Brightness**, **Contrast** ved hjælp af knapperne [▲ / ▼].

7.3 Konfigurering af lydstyrke på startskærmen

Justér **Volume** ved at trykke på knappen [:Ö:], når tastvejledningen vises.

- 1 Tryk på en vilkårlig knap forrest på produktet (når der ikke vises en menuskærm) for at få vist nøglevejledningen. Tryk derefter på [:Ö:]. Følgende skærbillede vises.



- 2 Juster indstillingen for **Volume** ved hjælp af knapperne [▲/▼].



- Denne funktion er kun tilgængelig i tilstanden **HDMI**.
- Lyden kan kun høres, når der anvendes et HDMI til HDMI-kabel.



8.1 Easy Setting Box



Easy Setting Box

Med "Easy Setting Box" kan brugere anvende skærmen opdelt i flere dele.

8.1.1 Installation af softwaren

- 1 Sæt installations-cd'en i cd-rom-drevet.
- 2 Vælg installationsprogrammet til "Easy Setting Box".
 -  Hvis pop-up-skærmen til softwareinstallationen ikke vises på hovedskærmen, skal du finde og klikke på installationsfilen til "Easy Setting Box" på din cd-rom.
- 3 Klik på **Næste**, når installationsguiden vises.
- 4 Følg instruktionerne på skærmen for at fortsætte med installationen.
 - 
 - Softwaren fungerer muligvis ikke korrekt, hvis du ikke genstarter computeren efter installationen.
 - Ikonet "Easy Setting Box" vises muligvis ikke, afhængigt af computersystemet og produktspecifikationerne.
 - Tryk på tasten F5, hvis genvejsikonet ikke vises.

Begrænsninger og problemer med installation af ("Easy Setting Box")

Installationen af "Easy Setting Box" kan blive påvirket af grafikkortet, bundkortet og netværksmiljøet.

Systemkrav

OS

- Windows XP 32Bit/64Bit
- Windows Vista 32Bit/64Bit
- Windows 7 32Bit/64Bit
- Windows 8 32Bit/64Bit

Hardware

- Mindst 32 MB hukommelse
- Mindst 60 MB ledig plads på harddisken

8.1.2 Fjernelse af softwaren

Klik på **Start**, vælg **Indstillinger/Kontrolpanel**, og dobbeltklik derefter på **Tilføj eller fjern programmer**.

Vælg "Easy Setting Box" på programlisten, og klik på knappen **Tilføj/Slet**.

9.1 Forudsætninger inden du kontakter Samsungs kundeservicecenter

9.1.1 Afprøvning af produktet



Inden du ringer til Samsungs kundeservicecenter: Afprøv dit produkt som følger. Hvis problemet består: Kontakt Samsungs kundeservicecenter.

Undersøg, om dit produkt fungerer normalt ved at bruge produkttestfunktionen.

Hvis skærmen slukkes og strømindikatoren blinker, selvom produktet er korrekt tilsluttet til en computer, skal du udføre en selvdiagnosticering.

- 1 Sluk for både pc'en og for produktet.
- 2 Afbryd kablet fra produktet.
- 3 Tænd for produktet.
- 4 Hvis meddelelsen **Check Signal Cable** vises, fungerer produktet normalt.



Hvis skærmen stadig er tom: Kontroller pc-systemet, videocontrolleren og kablet.

9.1.2 Kontrol af opløsning og frekvens

For en tilstand, der overgår den understøttede opløsning (se "10.3 Tabel vedr. standardsignaltilstand"), vises meddelelsen **Not Optimum Mode** et kort øjeblik.

9.1.3 Kontroller følgende.

Installationsforhold (Pc-tilstand)

Problemer	Løsninger
Skærmen bliver ved med at tænde og slukke.	Kontrollér, at kablet er korrekt tilsluttet mellem produktet og computeren, og at stikkene er låst godt fast. (Se "2.2 Tilslutning og brug af en pc")

Skærmforhold

Problemer	Løsninger
Strøm-LED'en er slukket. Skærmen vil ikke tænde.	Kontrollér, at strømkablet er tilsluttet korrekt. (Se "2.2 Tilslutning og brug af en pc")
Meddelelsen Check Signal Cable vises.	Kontrollér, at kablet er tilsluttet korrekt til produktet. (Se "2.2 Tilslutning og brug af en pc")
	Kontroller, at den enhed, der er sluttet til produktet, er tændt.
Not Optimum Mode vises.	Denne meddelelse vises, når signalet fra grafikkortet overskrider den maksimale opløsning eller frekvens for produktet.
	Skift den maksimale opløsning og frekvens, så den passer til produktets ydeevne. Der henvises til Tabel over standardsignaltilstand (side 75).
Billederne på skærmen virker forvrængede.	Kontroller kabeltilslutningen til produktet. (Se "2.2 Tilslutning og brug af en pc")
Skærmen er ikke tydelig. Skærmen er sløret.	Juster Coarse og Fine .
	Fjern alt tilbehør (videoforlænger-kabel mv.), og prøv igen.
	Indstil opløsningen og frekvensen til de anbefalede værdier. (Se "10.1 Generelt")
Skærmen virker ustabil og rystende.	Kontrollér, at opløsningen og frekvensen på pc'en er indstillet inden for et opløsnings- og frekvensområde, der er kompatibelt med produktet. Hvis det er nødvendigt, kan du efterfølgende ændre indstillingerne ved at se i Tabel over standardsignaltilstand (side 75) i denne vejledning og i menuen INFORMATION på produktet.
Der er skygger eller spøgelsesbilleder tilbage på skærmen.	
Skærmen er for lys. Skærmen er for mørk.	Juster Brightness og Contrast .
Skærmfarven er ikke ensartet.	Skift indstillingerne for COLOR .
Farverne på skærmen har skygger og er forvrængede.	Skift indstillingerne for COLOR .
Hvid ser ikke rigtig hvid ud.	Skift indstillingerne for COLOR .
Der er intet billede på skærmen, og strøm-LED'en blinker hvert halve eller hele sekund.	Produktet er i strømbesparende tilstand.
	Tryk på en vilkårlig tast på tastaturet, eller flyt musen for at vende tilbage til det forrige skærbillede.

Lydforhold

Problemer	Løsninger
Der er ikke nogen lyd.	Kontrollér tilslutningen af lydkalet, eller justér lydstyrken.
	Kontroller lydstyrken.
Lydstyrken er for lav.	Juster lydstyrken.
	Hvis lydstyrken stadig er lav, når du har skruet op på det maksimale niveau: Juster lydstyrken på pc'ens lyd kort eller i programmet.

Lydkildeforhold

Problemer	Løsninger
Der høres en bippende lyd, når min pc starter.	Hvis der er en bippende lyd, når din pc starter, skal din pc til service.



LED-lamperne på produktets ramme er muligvis synlige, afhængigt af brugerens betragtningsvinkel. Lyset er harmløst for mennesker og har ingen indvirkning på produktets funktioner og ydeevne. Det er helt sikkert at bruge produktet.

9.2 Spørgsmål og svar

Spørgsmål	Svar
<p>Hvordan kan jeg ændre frekvensen?</p>	<p>Indstil frekvensen på dit grafikkort.</p> <ul style="list-style-type: none"> • Windows XP: Gå til Kontrolpanel → Udseende og temaer → Skærm → Indstillinger → Avanceret → Skærm, og justér Opdateringshastighed under Skærmindstillinger. • Windows ME/2000: Gå til Kontrolpanel → Skærm → Indstillinger → Avanceret → Skærm, og juster Opdateringshastighed under Skærmindstillinger. • Windows Vista: Gå til Kontrolpanel → Udseende og personlige indstillinger → Tilpasning → Skærmindstillinger → Avancerede indstillinger → Skærm, og justér Opdateringshastighed under Skærmindstillinger. • Windows 7: Vælg Kontrolpanel → Udseende og personlige indstillinger → Skærm → Skærmopløsning → Avancerede indstillinger → Skærm, og justér Opdateringshastighed under Skærmindstillinger. • Windows 8: Vælg Indstillinger → Kontrolpanel → Udseende og personlige indstillinger → Skærm → Skærmopløsning → Avancerede indstillinger → Skærm, og justér Opdateringshastighed under Skærmindstillinger.

Spørgsmål	Svar
<p>Hvordan kan jeg ændre opløsningen?</p>	<ul style="list-style-type: none"> • Windows XP: Gå til Kontrolpanel → Udseende og temaer → Skærm → Indstillinger, og juster opløsningen. • Windows ME/2000: Gå til Kontrolpanel → Skærm → Indstillinger, og juster opløsningen. • Windows Vista: Gå til Kontrolpanel → Udseende og personlige indstillinger → Personlige indstillinger → Skærmindstillinger, og juster opløsningen. • Windows 7: Gå til Kontrolpanel → Udseende og personlige indstillinger → Skærm → Juster opløsning, og juster opløsningen. • Windows 8: Gå til Indstillinger → Kontrolpanel → Udseende og personlige indstillinger → Skærm → Juster opløsning, og juster opløsningen.
<p>Hvordan indstiller jeg strømbesparende tilstand?</p>	<ul style="list-style-type: none"> • Windows XP: Indstil strømbesparende tilstand i Kontrolpanel → Udseende og temaer → Skærm → Indstillinger for pauseskærm eller i BIOS OPSÆTNINGEN på pc'en. • Windows ME/2000: Indstil strømbesparende tilstand i Kontrolpanel → Skærm → Indstillinger for pauseskærm eller i BIOS OPSÆTNINGEN på pc'en. • Windows Vista: Indstil strømbesparende tilstand i Kontrolpanel → Udseende og personlige indstillinger → Personlige indstillinger → Indstillinger for pauseskærm eller i BIOS OPSÆTNINGEN på pc'en. • Windows 7: Indstil strømbesparende tilstand i Kontrolpanel → Udseende og personlige indstillinger → Personlige indstillinger → Indstillinger for pauseskærm eller i BIOS OPSÆTNINGEN på pc'en. • Windows 8: Indstil strømbesparende tilstand i Indstillinger → Kontrolpanel → Udseende og personlige indstillinger → Personlige indstillinger → Indstillinger for pauseskærm eller i BIOS OPSÆTNINGEN på pc'en.



Yderligere oplysninger om justering findes i brugervejledningen til computeren eller grafikkortet.

10.1 Generelt

Modelnavn		S22D390Q
Panel	Størrelse	21,5" (54 cm)
	Visningsområde	476,64 mm (H) x 268,11 mm (V)
	Pixelpitch	0,24825 mm (H) x 0,24825 mm (V)
Strømforsyning		Dette produkt understøtter 100 – 240 V. Se etiketten på bagsiden af produktet, idet standardspændingen kan variere fra land til land.
Mål (B x H x D) / vægt	Uden sokkel	514,2 x 323,3 x 81,7 mm
	Med sokkel	514,2 x 389,4 x 209,0 mm / 3,4 kg
Miljømæssige overvejelser	I drift	Temperatur: 10 °C – 40 °C (50 °F – 104 °F) Fugtighed: 10 % – 80 %, ikke-kondenserende
	Opbevaring	Temperatur: -20 °C – 45 °C (-4 °F – 113 °F) Fugtighed: 5 % – 95 %, ikke-kondenserende



Plug-and-Play

Denne skærm kan installeres og bruges på ethvert Plug & Play-kompatibelt system. Tovejs dataudveksling mellem skærmen og pc-systemet optimerer skærmindstillingerne. Skærminstallation udføres automatisk. Men du kan om ønsket tilpasse installationsindstillingerne.



Panelprikker (pixels)

Pga. naturen ved produktionen af denne produkt kan ca. 1 pixel pr. million (1 ppm) være lysere eller mørkere på LCD-panelet. Dette påvirker ikke produktets ydelse.



Ovenstående specifikationer kan ændres uden forudgående varsel for at forbedre kvaliteten.



Dette er et klasse B digitalt apparat.

10.2 Strømsparerer

Den strømbesparende funktion i dette produkt reducerer strømforbruget ved at afbryde skærmen og kontrollere status for strøm-LED'en, hvis produktet ikke anvendes i et bestemt tidsrum. Strømmen afbrydes ikke i strømbesparende tilstand. For at tænde for skærmen igen skal du trykke på en vilkårlig tast på tastaturet eller flytte musen. Den strømbesparende funktion fungerer kun, når produktet er sluttet til en pc med en strømbesparende funktion.

Strømsparer	Energy Star-testtilstand	Energisparetilstand	Slukket (tænd/sluk-knap)
Strømindikator	Til	Blinker	Fra
Strømforbrug	Typisk 21 W	Typisk 0,3 W	Mindre end 0,3 W



- Det angivne strømforbrug kan variere under forskellige driftsbetingelser, eller når indstillinger ændres. (Energisparetilstand for S**D390 : Maks. 0,45 W)
- ENERGY STAR® er et amerikansk registeret varemærke tilhørende den amerikanske miljøstyrelse. Energy Star-strøm måles ved hjælp af testmetoden i den aktuelle Energy Star®-standard.
- Hvis du vil reducere strømforbruget til 0, skal du fjerne strømkablet. Sørg for at afbryde strømkablet, når du ikke skal bruge produktet i længere tid. For at reducere strømforbruget til 0 W, når du ikke kan afbryde på stikkontakten: Fjern strømkablet.

10.3 Tabel vedr. standardsignaltilstand



- Dette produkt kan kun indstilles til én opløsning for hver skærmstørrelse for at opnå den optimale billedkvalitet pga. panelets beskaffenhed. Derfor kan en opløsning, der er højere end den angivne opløsning, forringe billedkvaliteten. For at undgå dette anbefales det, at du vælger den optimale opløsning, der er angivet for produktets skærmstørrelse.
- Kontroller frekvensen, når du udskifter en CDT-skærm (sluttet til en pc) med en LCD-skærm. Hvis LCD-skærmen ikke understøtter 85 Hz: Skift den vertikale frekvens til 60 Hz på CDT-skærmen, inden du udskifter den med LCD-skærmen.

Synkronisering	Horisontal frekvens	30 – 81 kHz
	Vertikal frekvens	56 – 75 Hz
Opløsning	Optimal opløsning	1920 x 1080 @ 60 Hz
	Maksimal opløsning	1920 x 1080 @ 60 Hz

Hvis der transmitteres et signal, der hører til følgende standardsignaltilstande, fra din computer, justeres skærmen automatisk. Hvis det signal, der overføres fra pc'en, ikke hører til standardsignaltilstandene, kan skærmen være tom med strøm-LED'en tændt. Sker dette, skal du ændre indstillingerne i overensstemmelse med følgende tabel, og se i brugervejledningen til grafikkortet.

Opløsning	Horisontal frekvens (kHz)	Vertikal frekvens (Hz)	Pixelclock (MHz)	Synkronisering spolaritet (H/V)
IBM, 720 x 400	31,469	70,087	28,322	-/+
MAC, 640 x 480	35,000	66,667	30,240	-/-
MAC, 832 x 624	49,726	74,551	57,284	-/-
MAC, 1152 x 870	68,681	75,062	100,000	-/-
VESA, 640 x 480	31,469	59,940	25,175	-/-
VESA, 640 x 480	37,861	72,809	31,500	-/-
VESA, 640 x 480	37,500	75,000	31,500	-/-
VESA, 800 x 600	35,156	56,250	36,000	+/+
VESA, 800 x 600	37,879	60,317	40,000	+/+
VESA, 800 x 600	48,077	72,188	50,000	+/+
VESA, 800 x 600	46,875	75,000	49,500	+/+
VESA, 1024 x 768	48,363	60,004	65,000	-/-
VESA, 1024 x 768	56,476	70,069	75,000	-/-
VESA, 1024 x 768	60,023	75,029	78,750	+/+
VESA, 1152 x 864	67,500	75,000	108,000	+/+

Opløsning	Horisontal frekvens (kHz)	Vertikal frekvens (Hz)	Pixelclock (MHz)	Synkronisering spolaritet (H/V)
VESA, 1280 x 720	45,000	60,000	74,250	+/+
VESA, 1280 x 800	49,702	59,810	83,500	-/+
VESA, 1280 x 1024	63,981	60,020	108,000	+/+
VESA, 1280 x 1024	79,976	75,025	135,000	+/+
VESA, 1440 x 900	55,935	59,887	106,500	-/+
VESA, 1600 x 900RB	60,000	60,000	108,000	+/+
VESA, 1680 x 1050	65,290	59,954	146,250	-/+
VESA, 1920 x 1080p	67,500	60,000	148,500	+/+



- Horisontal frekvens**
 Den tid, det tager at scanne en enkelt linje fra venstre til højre side af skærmen, kaldes en horisontal cyklus. Den inverse værdi af den horisontale cyklus kaldes for den horisontale frekvens. Horisontal frekvens måles i kHz.
- Vertikal frekvens**
 Gentagelse af det samme billede mange gange i sekundet gør det muligt at få vist naturlige billeder. Gentagelsesfrekvensen kaldes "billedfrekvensen" eller "opdateringsfrekvensen" og måles i Hz.

Kontakt SAMSUNG



Hvis du har spørgsmål eller kommentarer vedrørende Samsung produkter, venligst kontakte Samsung Support.

NORTH AMERICA		
U.S.A	1-800-SAMSUNG (726-7864)	http://www.samsung.com/us/support
CANADA	1-800-SAMSUNG (726-7864)	http://www.samsung.com/ca/support (English) http://www.samsung.com/ca_fr/support (French)
LATIN AMERICA		
ARGENTINE	0800-555-SAMSUNG (0800-555-7267)	http://www.samsung.com/ar/support
BOLIVIA	800-10-7260	http://www.samsung.com/cl/support
BRAZIL	0800-124-421 (Demais cidades e regiões) 4004-0000 (Capitais e grandes centros)	http://www.samsung.com/br/support
CHILE	800-SAMSUNG (726-7864)	http://www.samsung.com/cl/support
COLOMBIA	Bogotá 600 12 72 Gratis desde cualquier parte del país 01 8000 112 112 ó desde su celular #SAM(726)	http://www.samsung.com/co/support
COSTA RICA	0-800-507-7267 00-800-1-SAMSUNG (726-7864)	http://www.samsung.com/latin/support (Spanish) http://www.samsung.com/latin_en/support (English)
DOMINICAN REPUBLIC	1-800-751-2676	http://www.samsung.com/latin/support (Spanish) http://www.samsung.com/latin_en/support (English)

LATIN AMERICA		
ECUADOR	1-800-10-7267 1-800-SAMSUNG (72-6786)	http://www.samsung.com/latin/support (Spanish) http://www.samsung.com/latin_en/support (English)
EL SALVADOR	800-6225 800-0726-7864	http://www.samsung.com/latin/support (Spanish) http://www.samsung.com/latin_en/support (English)
GUATEMALA	1-800-299-0013 1-800-299-0033	http://www.samsung.com/latin/support (Spanish) http://www.samsung.com/latin_en/support (English)
HONDURAS	800-2791-9267 800-2791-9111	http://www.samsung.com/latin/support (Spanish) http://www.samsung.com/latin_en/support (English)
JAMAICA	1-800-234-7267 1-800-SAMSUNG (726-7864)	http://www.samsung.com/latin_en/support (English)
MEXICO	01-800-SAMSUNG (726-7864)	http://www.samsung.com/mx/support
NICARAGUA	001-800-5077267	http://www.samsung.com/latin/support (Spanish) http://www.samsung.com/latin_en/support (English)
PANAMA	800-7267 800-0101	http://www.samsung.com/latin/support (Spanish) http://www.samsung.com/latin_en/support (English)
PARAGUAY	009-800-542-0001	http://www.samsung.com/latin/support (Spanish) http://www.samsung.com/latin_en/support (English)
PERU	0800-777-08	http://www.samsung.com/pe/support
PUERTO RICO	1-800-682-3180	http://www.samsung.com/latin/support (Spanish) http://www.samsung.com/latin_en/support (English)

LATIN AMERICA		
TRINIDAD & TOBAGO	1-800-SAMSUNG (726-7864)	http://www.samsung.com/latin/support (Spanish) http://www.samsung.com/latin_en/support (English)
URUGUAY	000-405-437-33	http://www.samsung.com/latin/support (Spanish) http://www.samsung.com/latin_en/support (English)
VENEZUELA	0-800-SAMSUNG (726-7864)	http://www.samsung.com/ve/support

EUROPE		
AUSTRIA	0800-SAMSUNG (0800-7267864)	http://www.samsung.com/at/support
BELGIUM	02-201-24-18	http://www.samsung.com/be/support (Dutch) http://www.samsung.com/be_fr/support (French)
BOSNIA	055 233 999	http://www.samsung.com/support
BULGARIA	800 111 31, Безплатна телефонна линия	http://www.samsung.com/bg/support
CROATIA	072 726 786	http://www.samsung.com/hr/support
CYPRUS	8009 4000 only from landline, toll free	http://www.samsung.com/gr/support
CZECH	800 - SAMSUNG (800-726786)	http://www.samsung.com/cz/support
	Samsung Electronics Czech and Slovak, s.r.o. V Parku 2343/24, 148 00 - Praha 4	
DENMARK	70 70 19 70	http://www.samsung.com/dk/support
EIRE	0818 717100	http://www.samsung.com/ie/support
ESTONIA	800-7267	http://www.samsung.com/ee/support
FINLAND	030-6227 515	http://www.samsung.com/fi/support

EUROPE		
FRANCE	01 48 63 00 00	http://www.samsung.com/fr/support
GERMANY	0180 6 SAMSUNG bzw. 0180 6 7267864* (*0,20 €/Anruf aus dem dt. Festnetz, aus dem Mobilfunk max. 0,60 €/Anruf)	http://www.samsung.com/de/support
GREECE	80111-SAMSUNG (80111 726 7864) only from land line (+30) 210 6897691 from mobile and land line	http://www.samsung.com/gr/support
HUNGARY	0680SAMSUNG (0680-726-786) 0680PREMIUM (0680-773-648)	http://www.samsung.com/hu/support
ITALIA	800-SAMSUNG (800.7267864)	http://www.samsung.com/it/support
LATVIA	8000-7267	http://www.samsung.com/lv/support
LITHUANIA	8-800-77777	http://www.samsung.com/lt/support
LUXEMBURG	261 03 710	http://www.samsung.com/support
MONTENEGRO	020 405 888	http://www.samsung.com/support
NETHERLANDS	0900-SAMSUNG (0900-7267864) (€ 0,10/Min)	http://www.samsung.com/nl/support
NORWAY	815 56480	http://www.samsung.com/no/support
POLAND	801-172-678* lub +48 22 607-93-33 * * (koszt połączenia według taryfy operatora)	http://www.samsung.com/pl/support
PORTUGAL	808 20 7267	http://www.samsung.com/pt/support
ROMANIA	08008 726 78 64 (08008 SAMSUNG) Apel GRATUIT	http://www.samsung.com/ro/support
SERBIA	011 321 6899	http://www.samsung.com/rs/support

EUROPE		
SLOVAKIA	0800 - SAMSUNG (0800-726 786)	http://www.samsung.com/sk/support
SLOVENIA	080 697 267 (brezplačna številka) 090 726 786 (0,39 EUR/min) klicni center vam je na voljo od ponedeljka do petka od 9. do 18. ure.	http://www.samsung.com/si
SPAIN	0034902172678	http://www.samsung.com/es/support
SWEDEN	0771 726 7864 (0771-SAMSUNG)	http://www.samsung.com/se/support
SWITZERLAND	0800 726 78 64 (0800-SAMSUNG)	http://www.samsung.com/ch/support (German) http://www.samsung.com/ch_fr/support (French)
UK	0330 SAMSUNG (7267864)	http://www.samsung.com/uk/support

CIS		
ARMENIA	0-800-05-555	http://www.samsung.com/support
AZERBAIJAN	0-88-555-55-55	http://www.samsung.com/support
BELARUS	810-800-500-55-500	http://www.samsung.com/support
GEORGIA	0-800-555-555	http://www.samsung.com/support
KAZAKHSTAN	8-10-800-500-55-500 (GSM: 7799, VIP care 7700)	http://www.samsung.com/support
KYRGYZSTAN	00-800-500-55-500	http://www.samsung.com/kz_ru/support
MOLDOVA	0-800-614-40	http://www.samsung.com/support
MONGOLIA	+7-495-363-17-00	http://www.samsung.com/support
RUSSIA	8-800-555-55-55 (VIP care 8-800-555-55-88)	http://www.samsung.com/ru/support
TAJIKISTAN	8-10-800-500-55-500	http://www.samsung.com/support

Appendiks

CIS		
UKRAINE	0-800-502-000	http://www.samsung.com/ua/support (Ukrainian) http://www.samsung.com/ua_ru/support (Russian)
UZBEKISTAN	8-10-800-500-55-500 (GSM: 7799)	http://www.samsung.com/support

CHINA		
CHINA	400-810-5858	http://www.samsung.com/cn/support
HONG KONG	(852) 3698 4698	http://www.samsung.com/hk/support (Chinese) http://www.samsung.com/hk_en/support (English)
MACAU	0800 333	http://www.samsung.com/support

S.E.A		
AUSTRALIA	1300 362 603	http://www.samsung.com/au/support
INDONESIA	021-56997777 08001128888	http://www.samsung.com/id/support
JAPAN	0120-363-905	http://www.samsung.com/jp/support
MALAYSIA	1800-88-9999 603-77137477 (Overseas contact)	http://www.samsung.com/my/support
MYANMAR	+95-01-2399-888	http://www.samsung.com/support
NEW ZEALAND	0800 726 786	http://www.samsung.com/nz/support
PHILIPPINES	1-800-10-7267864 [PLDT] 1-800-8-7267864 [Globe landline and Mobile] 02-4222111 [Other landline]	http://www.samsung.com/ph/support
SINGAPORE	1800-SAMSUNG (726-7864)	http://www.samsung.com/sg/support
TAIWAN	0800-329999	http://www.samsung.com/tw/support

S.E.A		
THAILAND	0-2689-3232, 1800-29-3232	http://www.samsung.com/th/support
VIETNAM	1800 588 889	http://www.samsung.com/vn/support

S.W.A		
BANGLADESH	09612300300	http://www.samsung.com/in/support
INDIA	1800 3000 8282 - Toll Free 1800 266 8282 - Toll Free	http://www.samsung.com/in/support
SRI LANKA	94117540540	http://www.samsung.com/support

MENA		
ALGERIA	021 36 11 00	http://www.samsung.com/n_africa/support
BAHRAIN	8000-GSAM (8000-4726)	http://www.samsung.com/ae/support (English) http://www.samsung.com/ae_ar/support (Arabic)
EGYPT	08000-7267864 16580	http://www.samsung.com/eg/support
IRAN	021-8255 [CE]	http://www.samsung.com/iran/support
JORDAN	0800-22273 06 5777444	http://www.samsung.com/Levant/support (English)
KUWAIT	183-CALL (183-2255)	http://www.samsung.com/ae/support (English) http://www.samsung.com/ae_ar/support (Arabic)
MOROCCO	080 100 22 55	http://www.samsung.com/n_africa/support
OMAN	800-SAMSUNG (800 - 726 7864)	http://www.samsung.com/ae/support (English) http://www.samsung.com/ae_ar/support (Arabic)
PAKISTAN	0800-Samsung (72678)	http://www.samsung.com/pk/support

MENA		
QATAR	800-CALL (800-2255)	http://www.samsung.com/ae/support (English) http://www.samsung.com/ae_ar/support (Arabic)
SAUDI ARABIA	8002474357	http://www.samsung.com/sa/support http://www.samsung.com/sa_en/support (English)
SYRIA	18252273	http://www.samsung.com/Levant/support (English)
TUNISIA	80-1000-12	http://www.samsung.com/n_africa/support
TURKEY	444 77 11	http://www.samsung.com/tr/support
U.A.E	800-SAMSUNG (800 - 726 7864)	http://www.samsung.com/ae/support (English) http://www.samsung.com/ae_ar/support (Arabic)

AFRICA		
BOTSWANA	8007260000	http://www.samsung.com/support
BURUNDI	200	http://www.samsung.com/support
CAMEROON	7095-0077	http://www.samsung.com/africa_fr/support
COTE D'IVOIRE	8000 0077	http://www.samsung.com/africa_fr/support
DRC	499999	http://www.samsung.com/support
GHANA	0800-10077 0302-200077	http://www.samsung.com/africa_en/support
KENYA	0800 545 545	http://www.samsung.com/support
MAURITIUS	23052574020	http://www.samsung.com/support
MOZAMBIQUE	847267864 / 827267864	http://www.samsung.com/support
NAMIBIA	08 197 267 864	http://www.samsung.com/support
NIGERIA	0800-726-7864	http://www.samsung.com/africa_en/support
REUNION	262508869	http://www.samsung.com/support

AFRICA		
RWANDA	9999	http://www.samsung.com/support
SENEGAL	800-00-0077	http://www.samsung.com/africa_fr/support
SOUTH AFRICA	0860 SAMSUNG (726 7864)	http://www.samsung.com/support
SUDAN	1969	http://www.samsung.com/support
TANZANIA	0800 755 755 / 0685 889 900	http://www.samsung.com/support
UGANDA	0800 300 300	http://www.samsung.com/support
ZAMBIA	0211 350370	http://www.samsung.com/support

Ansvar for betalingservice (omkostning for kunderne)



Når der anmodes om service, opkræver vi muligvis (til trods for garantien) et gebyr for serviceteknikerbesøg i følgende tilfælde.

Produktet er ikke defekt.

Rengøring af produktet, justering, vejledning, geninstallation osv.

- Hvis en servicetekniker instruerer i, hvordan produktet bruges, eller blot justerer indstillingerne uden at skille produktet ad.
- Hvis en fejl skyldes eksterne miljømæssige faktorer (internet, antenne, kabelsignal osv.)
- Hvis et produkt geninstalleres, eller enheder tilsluttes efter den første installation af produktet efter købet.
- Hvis produktet geninstalleres efter flytning til en anden placering eller flytning til et andet hus.
- Hvis kunden beder om anvendelsesanvisninger pga. et andet firmas produkt.
- Hvis kunden beder om anvisninger i, hvordan netværket eller et andet firmas program produkt bruges.
- Hvis kunden anmoder om softwareinstallation og konfiguration af produktet.
- Hvis en servicetekniker fjerner/rengør støv eller fremmedlegemer inden i produktet.
- Hvis kunden anmoder om en installation efter at have købt et produkt via homeshopping eller online.

En produktskade, som kunden har forårsaget.

Produktskade som følge af kundens fejlbetjening eller forkert reparation.

Hvis skader på produktet skyldes:

- Noget har ramt produktet, eller det er blevet tabt.
- Brug af forsyninger eller separate solgte produkter, som ikke er specificeret af Samsung.
- Reparation foretaget af en person, som ikke er tekniker, hos en outsourcing-servicevirksomhed eller partner af Samsung Electronics Co., Ltd.
- At kunden har ombygget eller repareret produktet.
- Brug af produktet sammen med forkert spænding eller ikke-godkendte elektriske tilslutninger.
- At advarslerne i vejledningen ikke er fulgt.

Andet

- Hvis produktet svigter som følge af naturkatastrofe. (lyn, brand, jordskælv, oversvømmelse osv.)
- Hvis alle forbrugskomponenterne er brugt op. (batteri, toner, lysstofrør, hoved, vibrator, lampe, filter, bånd osv.)



Hvis en kunde anmoder om service, og produktet ikke fejler noget, opkræves der muligvis et servicegebyr. Læs derfor venligst brugervejledningen først.

Korrekt bortskaffelse

Korrekt bortskaffelse af dette produkt (elektrisk & elektronisk udstyr)



(Gælder i lande med systemer til affaldssortering)

Denne mærkning på produktet, på tilbehør eller i manualen betyder, at produktet og elektronisk tilbehør hertil (f.eks. oplader, headset og USB-kabel) ikke må bortskaffes sammen med almindeligt husholdningsaffald efter endt levetid. For at forebygge skadelige virkninger på menneskers helbred eller miljøet skal disse genstande bortskaffes adskilt fra andre typer af affald og indleveres på en genbrugsplads med henblik på genindvinding.

Forbrugere bedes kontakte forhandleren, hvor de har købt produktet, eller kommunen for nærmere oplysning om, hvor og hvordan de kan indlevere produkt og tilbehør med henblik på miljøvenlig genindvinding.

Virksomheder bedes kontakte leverandøren og følge anvisningerne i købekontrakten. Dette produkt og elektronisk tilbehør hertil må ikke bortskaffes sammen med andet erhvervsaffald.

Terminologi

OSD (On Screen Display, visning på skærmen)

Med visning på skærmen (OSD) kan du konfigurere indstillinger på skærmen for at optimere billedkvaliteten efter behov. Dermed kan du ændre skærmens lysstyrke, tonfarve, størrelse og mange andre indstillinger med menuer, der vises på skærmen.

Gamma

I menuen Gamma kan du justere den gråtoneskala, der repræsenterer skærmens mellemtoner. Justering af lysstyrken gør hele skærmen lysere, men med justering med Gamma bliver kun den mellemste lysstyrke lysere.

Gråtoneskala

Skala angiver niveauet af farveintensitet, der viser variationer i farveændring fra mørkere områder til lysere områder på skærmen. Ændringer i skærmens lysstyrke udstyres med variation af sort og hvid, og gråtoneskala angiver mellemområdet mellem sort og hvid. Ændring af gråtoneskalaen ved justering af Gamma ændrer skærmens mellemste lysstyrke.

Skanderingshastighed

Skanderingshastighed, eller opdateringshastighed, angiver den frekvens, hvormed skærmen opdateres. Skærmdata transmitteres, når skærmen opdateres for at vise et billede, men opdateringen kan ikke ses med det blotte øje. Antallet af skærmopdateringer kaldes skanderingshastigheden og måles i Hz. En skanderingshastighed på 60 Hz betyder, at skærmen opdateres 60 gange i sekundet. Skærmens skanderingshastighed afhænger af ydeevnen af grafikortene i computeren og skærmen.

Horisontal frekvens

Tegn eller billeder, der vises på skærmen består af en masse prikker (pixels). Pixels transmitteres i vandrette linjer, som derefter arrangeres lodret for at skabe et billede. Den vandrette frekvens måles i kHz og angiver, hvor mange gange de vandrette linjer transmitteres i sekundet og vises på skærmen. En vandret frekvens på 85 betyder, at de vandrette linjer, som et billede består af, sendes 85.000 gange i sekundet. Den vandrette frekvens angives i 85 kHz.

Vertikal frekvens

Et enkelt billede består af mange vandrette linjer. Den lodrette frekvens måles i Hz og angiver, hvordan mange billeder der kan vises i sekundet af disse vandrette linjer. En lodret frekvens på 60 betyder, at et billede transmitteres 60 gange i sekundet. Den lodrette frekvens kaldes også "opdateringshastigheden", og den påvirker, om skærmen flimrer.

Opløsning

Opløsningen er antallet af vandrette pixels og lodrette pixels, som udgør en skærm. Den repræsenterer visningens detaljeringsgrad.

Med en højere opløsning vises en større mængde oplysninger på skærmen, og den er velegnet til at udføre flere opgaver ad gangen.

En opløsning på 1920 x 1080 består f.eks. af 1920 vandrette pixels (vandret opløsning) og 1080 lodrette linjer (lodret opløsning).

Plug & Play

Med Plug & Play-funktionen kan der udveksles oplysninger automatisk mellem en skærm og en computer for at opnå et optimalt visningsmiljø.

Skærmen anvender VESA DDC (international standard) til udførelse af Plug & Play.

Stikordsregister

A

Ansvar for betalingservice omkostning for kunderne 86

B

Billedstørrelse 40

Blå 49

D

Dele 20

E

Easy Setting Box 66

F

Farvetone 50

Fin 46

Forudsætninger inden du kontakter
Samsungs kundeservicecenter 68

G

Gamma 51

Generelt 73

Grov 45

Grøn 48

I

Inden tilslutning 27

INFORMATION 63

Installation 23

K

Kontakt SAMSUNG 77

Kontrast 34

Kontrol af indholdet 19

Korrekt bortskaffelse 88

Korrekt stilling til brug af produktet 18

L

Lysstyrke 33

N

Niveau af sort HDMI 42

Nulstil alt 56

O

Ophavsret 7

Økosparelse 57

P

PC/AVtilstand 60

R

Reaktionstid 43

Registrer kilde 62

Rengøring 8

Rød 47

S

SAMSUNG MAGIC Bright 37

SAMSUNG MAGIC Upscale 39

Sikkerhedsforanstaltninger 10

Skarphed 35

Spiltilstand 36

Spørgsmål og svar 71

Sprog 52

Strømsparer 74

Stikordsregister

T

Tabel vedr standardsignaltilstand 75

Tastgentagtid 61

Terminologi 89

Tilslutning og brug af en pc 27

Timer fra 58

Transparens 55

V

Vis tid 54