

SPØRGSMAÅL ELLER KOMMENTARER?

LAND	RING	ELLER BESØG OS ONLINE PÅ
UK	0330 SAMSUNG (7267864)	www.samsung.com/uk/support
IRELAND (EIRE)	0818 717100	www.samsung.com/ie/support
GERMANY	06196 9340275 [HHP] 06196 9340224	www.samsung.com/de/support
FRANCE	01 48 63 00 00	www.samsung.com/fr/support
ITALIA	800-SAMSUNG (800.7267864)	www.samsung.com/it/support
SPAIN	0034902172678 [HHP] 0034902167267	www.samsung.com/es/support
PORTUGAL	808 20 7267	www.samsung.com/pt/support
LUXEMBURG	261 03 710	www.samsung.com/be_fr/support
NETHERLANDS	088 90 90 100	www.samsung.com/nl/support
BELGIUM	02-201-24-18	www.samsung.com/be_fr/support (Dutch) www.samsung.com/be_fr/support (French)
NORWAY	815 56480	www.samsung.com/no/support
DENMARK	70 70 19 70	www.samsung.com/dk/support
FINLAND	030-6227 515	www.samsung.com/fi/support
SWEDEN	0771 726 786	www.samsung.com/se/support
POLAND	801-172-678* lub +48 22 607-93-33* Dedykowana infolinia do obsługi zapytań dotyczących telefonów komórkowych: 801-672-678* lub +48 22 607-93-33* * (koszt połączenia według taryfy operatora)	www.samsung.com/pl/support
HUNGARY	0680SAMSUNG (0680-726-786) 0680PREMIUM (0680-773-648)	www.samsung.com/hu/support
AUSTRIA	0800-SAMSUNG (0800-7267864) [Only for Premium HA] 0800-366661 [Only for Dealers] 0810-112233	www.samsung.com/at/support
SWITZERLAND	0800 726 78 64 (0800-SAMSUNG)	www.samsung.com/ch/support (German) www.samsung.com/ch_fr/support (French)
CZECH	800 - SAMSUNG (800-726786)	www.samsung.com/cz/support
SLOVAKIA	800 - SAMSUNG (0800-726 786)	www.samsung.com/sk/support
CROATIA	072 726 786	www.samsung.com/hr/support
BOSNIA	055 233 999	www.samsung.com/support
MONTENEGRO	020 405 888	www.samsung.com/support
SLOVENIA	080 697 267 (brezplačna številka)	www.samsung.com/si
SERBIA	011 321 6899	www.samsung.com/rs/support
BULGARIA	*3000 Цена в мрежата 0800 111 31 , Безплатна телефонна линия	www.samsung.com/bg/support
ROMANIA	*8000 (apel in retea) 08008-726-78-64 (08008-SAMSUNG) Apel GRATUIT	www.samsung.com/ro/support
CYPRUS	8009 4000 only from landline, toll free	www.samsung.com/gr/support
GREECE	80111-SAMSUNG (80111 726 7864) only from land line (+30) 210 6897691 from mobile and land line	
LITHUANIA	8-800-77777	www.samsung.com/lt/support
LATVIA	8000-7267	www.samsung.com/lv/support
ESTONIA	800-7267	www.samsung.com/ee/support



Klimaanlæg

Brugermanual

AR09MSFSPWK/EE, AR12MSFSPWK/EE

- Tak fordi du har købt et klimaanlæg fra Samsung.
- Inden du tager enheden i brug, bør du læse denne manual grundigt og beholde den til fremtidig brug.



SAMSUNG

Indhold

Produktspecifikationer	4
Sikkerhedsinformation	6
Sikkerhedsinformation	6
Hurtig oversigt	14
Oversigt over indendørsenhed	14
Display	
Oversigt over fjernbetjening	15
Isætning af batterier	
Brug af fjernbetjening	16
Programmer	
Styring af temperatur	
Styring af blæserhastighed	
Styring af luftretning	
Vandret luftstrømsklinge (manuel)	
Power Smart Features	18
Indstilling af klokkeslet	
Køledrift	18
Cool (Køle) program	
2-Step (2-trins) kølefunktion	
Affugterprogram	19
Dry (Tørre) program	
Varmeprogram	20
Heat (Varme) program	
Quick Smart Features	21
Auto indstilling	
Fan (Blæser) program	
Beep (Bip) lydfunktion	
Fast (Hurtig) funktion	
Comfort (Komfort) funktion	
Quiet (Stille) funktion	
Display lysfunktion	

Energibesparende funktioner	24
Energibesparende drift	24
Kontrol af el-forbrug	
Single user (Enkeltbruger) funktion	
Timer tænd/timer sluk funktion	
good'sleep funktion	
Rensning og vedligeholdelse	28
Overblik over rensning	28
Fejlfinding	30



**Korrekt bortskaffelse af dette produkt
(elektrisk & elektronisk udstyr)**

(Gælder i lande med systemer til affaldssortering)

Denne mærkning på produktet, på tilbehør eller i manualen betyder, at produktet og elektronisk tilbehør hertil (f.eks. oplader, headset og USB-kabel) ikke må bortskaffes sammen med almindeligt husholdningsaffald efter endt levetid. For at forebygge skadelige virkninger på menneskers helbred eller miljøet skal disse genstande bortskaffes adskilt fra andre typer af affald og indleveres på en genbrugsplads med henblik på genindvinding.

Forbrugere bedes kontakte forhandleren, hvor de har købt produktet, eller kommunen for nærmere oplysning om, hvor og hvordan de kan indlevere produkt og tilbehør med henblik på miljøvenlig genindvinding.

Virksomheder bedes kontakte leverandøren og følge anvisningerne i købekontrakten. Dette produkt og elektronisk tilbehør hertil må ikke bortskaffes sammen med andet erhvervsaffald.



Korrekt bortskaffelse af batterierne i dette produkt

Denne mærkning på batteriet, i manualen eller på emballagen betyder, at batterierne i dette produkt ikke må bortskaffes sammen med almindeligt husholdningsaffald efter endt levetid. Er batterierne mærket med de kemiske symboler Hg, Cd eller Pb, betyder det, at deres indhold af kviksølv, cadmium eller bly ligger over de grænseværdier, som er fastsat i EU-direktiv 2006/66.

Du kan finde informationer om Samsungs miljøforpligtelser og lovgivningsmæssige forpligtelser, der er produktspecifikke, som f.eks. REACH, på samsung.com/uk/aboutsamsung/samsungelectronics/corporatecitizenship/data_corner.html

Produktspecifikationer

Indendørsenhed				AR09MSFSPWKNEE	AR12MSFSPWKNEE	
Kølekapacitet	Min./Normal/Max.			kW	0.99/2.50/3.30	1.30/3.50/4.20
Varmekapacitet	Min./Normal/Max.			kW	0.99/3.20/6.15	1.10/4.00/6.80
Indgangseffekt	Køling	Min./Normal/Max.		kW	0.24/0.57/0.79	0.31/0.98/1.35
	Opvarmning	Min./Normal/Max.		kW	0.18/0.74/1.94	0.22/1.05/2.35
Sæsonafhængig effektivitet (i henhold til EN14825)	Køling	Energimærke			A+++	A++
		Pdesign		kW	2.5	3.5
		SEER			8.5	6.5
		Årligt energiforbrug		kWh	103	188
	Opvarmning (gennemsklima)	Energimærke			A++	A+
		Pdesign		kW	2.4	3.0
		SCOP			4.6	4.4
		Årligt energiforbrug		kWh	730	955
	Opvarmning (Køligt klima)	Energimærke			A	A
		Pdesign		kW	3.1	3.1
		SCOP			3.8	3.4
		Årligt energiforbrug		kWh	1693	1893
Nominel effektivitet (i henhold til EN14511)	EER			W/W	4.39	3.57
	COP			W/W	4.32	3.83
	Energimærke	Køling/Opvarmning			A/A	A/A
Indpakning	Farve			White		
Dimensioner	Enhed	BreddexHøjdexDybde	mm	896x261x261		
Vægt	Enhed			kg	10.8	
Blæser - Luftgennemstrømning	Køling	Høj/Med/Lav		m ³ /min	9.5 / 6.9 / 3.9	10.0 / 7.5 / 4.5
	Opvarmning	Høj/Med/Lav		m ³ /min	10.5 / 8.0 / 5.0	11.0 / 8.3 / 5.3
Lydstyrke	Høj			dBA	56.0	58.0
Lydtryk	Høj/Stille			dBA	38 / 17	40 / 17
Rørforbindelser	Væske	Ydre diameter		mm	6.35	
	Gas	Ydre diameter		mm	9.52	
Strømforsyning	Fase / Frekvens / Spænding			Hz / V	1~ / 50 / 220 - 240	
Motor	Type / Output			W	DC / 27	
Mulighed	Seg 1~24 (1,7,13,19 er standardværdier)				010005-186248-271920-37261D	010005-17626A-272328-37271D



- Den originale softwareversion brugt til produktporteføljen er beskrevet i denne manual. For softwareversion udgiver samtidig med produktionstidspunktet, se venligst markeringspladen på indendørs- og udendørsenheden. Markeringspladen kan findes på siden af både indendørs- (side med temp. display) og udendørsenhederne (kompressorside). For den nuværende softwareversion for klimaanlæggets Wi-Fi betjenings-app, se venligst startsiden i appen.

Udendørsenhed				AR09MSFSPWKXEE	AR12MSFSPWKXEE	
Dimension	Enhed	Bredde×Højde×Dybde		mm	790×548×285	
Vægt	Enhed			kg	35.0	37.0
Blæser - Luftgennemstrømning	Køling	Høj/Lav		m ³ /min	35.0 / 10.0	
	Opvarmning	Høj/Lav		m ³ /min	35.0 / 10.0	
Lydstyrke	Høj			dBA	59.0	62.0
Lydtryk	Høj			dBA	44.0	45.0
Brugsinterval	Køling	Omgivelser	Min.~Max.	°C	-15 ~ 46	
	Opvarmning	Omgivelser	Min.~Max.	°C	-25 ~ 24	
Køleagent	Type / Påfyldning			kg	R-410A / 1.1	
	Påfyld efter 5m			kg/m	0.015	
Rørforbindelser	Længde	Ydre diameter - Indre diameter	Std. / Max.	m	5 / 15	
	Niveauforskel	Indre diameter - Ydre diameter	Max.	m	8	
Strømforsyning	Fase / Frekvens / Spænding			Hz / V	1 ~ / 50 / 220 - 240	
Strømstyrke - 50Hz	Maximum sikringsampere(MFA)			A	15	
Kompressor	Type				ROTARY BLDC	
Udvidelsesenhed	Type / Trin				EEV / 480	
Motor	Type / Output			W	DC / 40	
Basisvarmer	Type / Output			W	SHEATH / 150	

Sikkerhedsinformation

Inden brug af dit nye klimaanlæg, læses denne manual grundigt for at sikre at du ved hvordan du sikkert og effektivt bruger de omfattende funktioner i dit nye apparat.





Fordi de følgende driftsinstruktioner dækker flere forskellige modeller, kan karakteristikken af dit klimaanlæg variere en smule fra det der er beskrevet i denne manual. Hvis du har nogen spørgsmål, kan du ringe til dit nærmeste servicecenter eller finde hjælp og informationer online på www.samsung.com.

ADVARSEL

Farer og risikobetonet adfærd kan føre til alvorlig personskade eller dødsfald.

FORSIGTIG

Farer og risikobetonet adfærd kan føre til mindre personskade eller materiel skade.

-  Følg retningslinierne.
-  Forsøg IKKE.
-  Sørg for at maskinen er jordforbundet for at undgå elektrisk stød.
-  Må IKKE adskilles.

FOR INSTALLATION

ADVARSEL

 **Brug en ledning med strømspecifikationer som passer til produktet eller højere, og brug kun ledningen til dette produkt. Ydermere, brug ikke en forlængerledning.**

- Brug af forlængerledning kan resultere i elektrisk stød eller brand.
- Brug ikke en elektrisk transformer. Dette kan medføre elektrisk stød eller brand.
- Hvis spændingen/frekvensen/nominel strømstyrke er forskellig kan det resultere i brand.

Installation af maskinen må kun udføres af kvalificeret teknisk personale eller af servicevirksomhed.

- At undlade at gøre dette kan resultere i elektrisk stød, brand, eksplosionsfare, problemer med produktet, eller skade og kan også ophæve garantien for det installerede produkt.

Installer en isoleringskontakt ved siden af klimaanlægget (men ikke på klimaanlæggets panel) og en strømafbryder særligt til klimaanlægget.

- At undlade at gøre dette kan resultere i elektrisk stød eller brand.

Sæt udendørsenheden ordentligt fast så den elektriske del af udendørsenheden ikke er udsat.

- At undlade at gøre dette kan resultere i elektrisk stød, brand, eksplosionsfare eller problemer med produktet.

 **Placer ikke maskinen i nærheden af varmeapparater og brandbare materialer. Placer ikke maskinen på et fugtigt, fedtet eller støvet sted eller et sted udsat for direkte sollys eller vand (eller regn). Placer ikke maskinen på et sted med mulighed for gaslækager.**

- Dette kan medføre elektrisk stød eller brand.

Installer aldrig udendørsenheden på et sted såsom en høj, udvendigmur hvor den kan falde ned.

- Hvis udendørsenheden falder ned, kan det resultere i skade, død eller ejendomsskade.

 **Maskinen skal være korrekt jordforbundet. Maskinen må aldrig forbindes til gasrør, plastikvandrør eller til telefonkabel.**

- At undlade at gøre dette kan resultere i elektrisk stød, brand og eksplosionsfare.
- Sørg for at stikkontakten har en jordforbindelse.

 **FORSIGTIG**

 **Dæk venligst klimaanlægget med en PE BAG efter installation, og fjern den hvis du starter klimaanlægget.**

Placer maskinen på et jævnt og hårdt gulvunderlag, der kan støtte dens vægt.

- At undlade at gøre dette kan resultere i unormale vibrationer, støj eller problemer med produktet.

Installer drænslangen ordentligt så vandet bliver drænet korrekt.

- At undlade at gøre dette kan resultere i at vand løber over og ejendomsskade. Undgå væskeophobning i udløbsrør da dette kan medføre lugt.

Når udendørsenheden installeres, sikres det at drænslangen installeres så drænet er udført korrekt.

- Vandet der bliver genereret under varmedrift for udendørsenheden kan løbe over og resultere i ejendomsskade.
Særligt om vinteren hvis blokke af is falder ned kan det resultere i skade, død eller ejendomsskade.

FOR STRØMFORSYNING

ADVARSEL

- ❗ Når afbryderen er skadet, kontakt dit nærmeste service center.
- ⊘ Undlade at trække ledningen eller bøje den unødigt. Undlad at vride eller dreje ledningen. Hæng ikke ledningen over ting af metal, placér ikke et tungt produkt på ledningen, indsæt ikke ledningen mellem ting og skub ikke ledningen ind i pladsen bag på produktet.
 - Dette kan medføre elektrisk stød eller brand.

FORSIGTIG

- ⚡ Hvis klimaanlægget ikke er i brug i en længere periode eller under torden eller lynnedslag, tages strømmen fra ved afbryderen.

- At undlade at gøre dette kan resultere i elektrisk stød eller brand.

TIL BRUG



ADVARSEL



Hvis apparatet er oversvømmet, kontakt venligst nærmeste servicecenter.

- At undlade at gøre dette kan resultere i elektrisk stød eller brand.

Hvis produktet giver en mærkelig lyd, smelter eller ryger, fratag strømmen med det samme og kontakt nærmeste servicecenter.

- At undlade at gøre dette kan resultere i elektrisk stød eller brand.

I tilfælde af gaslækage (såsom propangas, LP gas eller lign.) ventilér straks uden at røre ledningen. Rør ikke ved produktet eller ledningen.

- Brug ikke en ventilator.
- En gnist kan medføre eksplosion eller brand.

For at geninstallere klimaanlægget, kontakt venligst nærmeste servicecenter.

- At undlade at gøre dette kan resultere i problemer med produktet, vandlækage, elektrisk stød eller brand.
- En leveringsservice er ikke tilgængelig for produktet. Hvis du geninstallerer produktet på en anden lokation, vil yderligere opsætningsudgifter og installationsgebyrer blive opkrævet.
- Særligt hvis du ønsker at installere produktet på et industriområde eller nær havet hvor det er udsat for salt i luften, i de tilfælde kontakt venligst dit nærmeste servicecenter.

- I tilfælde af et serviceproblem, se venligst guiden til fejlfinding i de relevante tekniske manualer. Det anbefales at en uddannet servicetekniker eller support kontaktes. Hvis der opstår behov for akut hjælp, brug den medfølgende information og kontakt det lokale Samsung-kontor via e-mail eller telefon, sådan at support kan iværksættes fra vores godkendte servicecenter (ASC'S) indenfor 24 timer.

⊘ Rør ikke ved afbryderen med våde hænder.

- Dette kan medføre elektrisk stød.

Sluk ikke for klimaanlægget fra strømafbryderen mens det er i funktion.

- At tænde og slukke for klimaanlægget med strømafbryderen kan resultere i en gnist og elektrisk stød eller brand.

Efter udpakning af klimaanlægget gemmes alle indpakningsmaterialer af vejen for børn, fordi indpakningsmaterialerne kan være farlige for børn.

- Barnet kan blive kvalt hvis det sætter en plastikpose over sit hoved.

Rør ikke ved ventilationsviften med dine hænder eller fingre under varme-tilstand.

- Dette kan resultere i elektrisk stød eller forbrændinger.

Indsæt ikke dine fingre eller fremmede substanser i luftind- og udgange på klimaanlægget.

- Vær særligt opmærksom på at børn ikke skader sig selv ved at indsætte deres fingre i dette produkt.

Slå eller træk ikke i klimaanlægget med overdreven kraft.

- Dette kan resultere i ild, skade eller problemer med produktet.

Placer ikke et objekt nær udendørsenheden der kan give mulighed for at børn kan kravle op på maskinen.

- Dette kan resultere i at børn kommer alvorligt til skade.

Brug ikke klimaanlægget i længere perioder på dårligt ventilerede steder eller nær svagelige mennesker.

- Dette kan være farligt grundet mangel på ilt, åbn et vindue mindst en gang i timen.



Hvis et fremmedlegeme såsom vand er kommet i apparatet, tag strømmen fra og kontakt nærmeste servicecenter.

- At undlade at gøre dette kan resultere i elektrisk stød eller brand.



Forsøg ikke selv at reparere, adskille eller at lave ændringer på maskinen.

- Brug ikke en sikring (såsom kobber, stålwire osv.) udover standardsikringen.
- At gøre dette kan resultere i elektrisk stød, brand, problemer med produktet eller skade.



FORSIGTIG



Placer ikke objekter eller apparater under indendørsenheden.

- Vand der drypper fra indendørsenheden kan resultere i ild eller ejendomsskade.

Tjek at installationsrammen på undendørsenheden er intakt, mindst en gang om året.

- At undlade at gøre dette kan resultere i skade, død eller ejendomsskade.
- For at undgå personskade, skal du sørge for kun at skifte retning på de vandrette luftstrømsblade, efter at have standset bevægelsen i de lodrette luftstrømsblade.

Maksimal spænding i henhold til IEC standard for sikkerhed og spænding er målt i henhold til ISO standard for energiklasser.



Stå ikke på toppen af maskinen og stil ikke genstande såsom vasketøj, tændte stearinlys, tændte cigaretter, tallerkener, kemikalier, metalgenstande osv. oven på maskinen.

-
- I modsat fald kan det føre til elektrisk stød, brand, problemer med produktet eller skader.

Brug ikke produktet med våde hænder.

- Dette kan medføre elektrisk stød.

Sprøjt ikke maskinens overflade med let fordampelige væsker som for eksempel insektmidler.

- De er skadelige for mennesker og de kan desuden medføre elektrisk stød, brand eller problemer med produktet.

Drik ikke vandet fra klimaanlægget.

- Vandet kan være skadeligt for mennesker.

Giv ikke fjernbetjeningen hårde stød og skil ikke fjernbetjeningen ad.**Rør ikke ved rørene forbundet med produktet.**

- Dette kan medføre forbrændinger eller skader.

Brug ikke klimaanlægget til opbevaring af udstyr, mad, dyr, planter eller kosmetik eller til andre unormale formål.

- Dette kan resultere i ejendomsskade.

Undgå direkte at udsætte mennesker, dyr eller planter for luften fra klimaanlægget i længere tid.

- Dette kan resultere i skade på mennesker, dyr og planter.

Denne maskine må ikke anvendes af personer (inklusive børn), som er fysisk eller psykisk handicappede eller mangler erfaring og viden, uden instruktion i brugen af maskinen af en person, som har ansvaret for deres sikkerhed. Børn skal være under opsyn, så de ikke leger med maskinen.

Til brug i Europa: Dette apparat kan bruges af børn fra 8 år og op, samt personer med begrænset fysik, sensoriske eller mentale kapaciteter eller manglende erfaring og viden, hvis de er blevet anvist og instrueret i brug af apparatet på en sikker

måde, og forstår farerne involveret. Børn må ikke lege med apparatet. Rensning og brugervedligeholdelse må ikke udføres af børn uden opsyn.

TIL RENSNING

ADVARSEL

 Rengør ikke maskinen ved at spule den med vand. Brug ikke rensbenzin, fortynder eller alkohol til rengøring af maskinen.

- Dette kan medføre misfarvninger, deformation, beskadigelse, elektrisk stød eller brand.

Tag strømmen fra og vent til blæseren stopper inden rensning eller vedligeholdelse.

- At undlade at gøre dette kan resultere i elektrisk stød eller brand.

FORSIGTIG

 Vær opmærksom når overfladen renses på varmeudveksleren på udendørsenheden da den har skarpe kanter.

- Dette bør gøres af en kvalificeret tekniker. Kontakt venligst din installatør eller servicecenter.

 Rens ikke selv inden i klimaanlægget.

- For rensning inden i apparatet, kontakt dit nærmeste servicecenter.
- Når det indre filter renses, se beskrivelserne i "Overblik over rensning"-sektionen.
- At undlade at gøre dette kan resultere i skade, elektrisk stød eller brand.
- Sørg for at undgå personskade fra skarpe kanter, ved håndtering af varmeveksleren.

Overzicht over indendørsenhed

Det faktiske produkt kan afvige en smule fra produktet vist nedenfor.

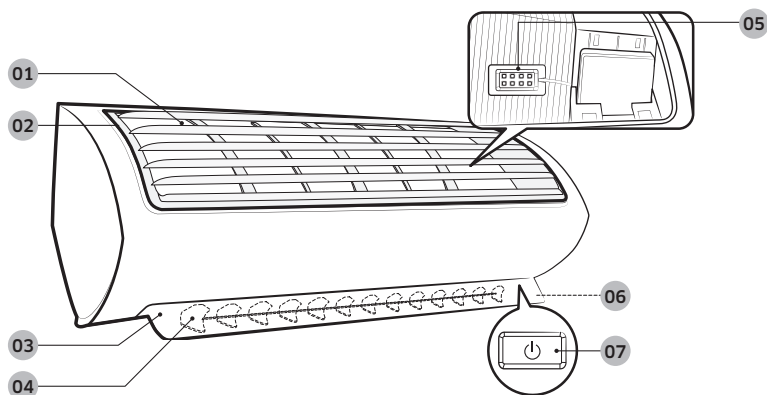

- 01 Luftindtag
- 02 Luftfilter
- 03 Vindblad (op og ned)
- 04 Vindblad (venstre og højre)
- 05 Sensor til rumtemperatur
- 06 Display
- 07 Strømknap /
Modtager til fjernbetjening

Display

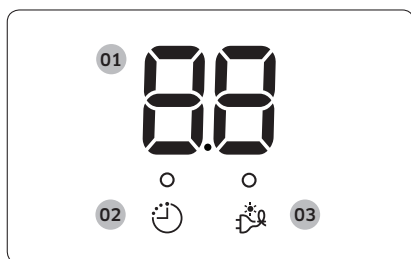

- 01 Temperaturindikator
Filternulstillings-indikator (EF)
El-forbrugsindikator
Autorens-indikator (E !)
Afrimningsindikator (dF)
- 02 Timer indikator
good'sleep indikator
Autorens-indikator
- 03 Single user indikator

Oversigt over fjernbetjening

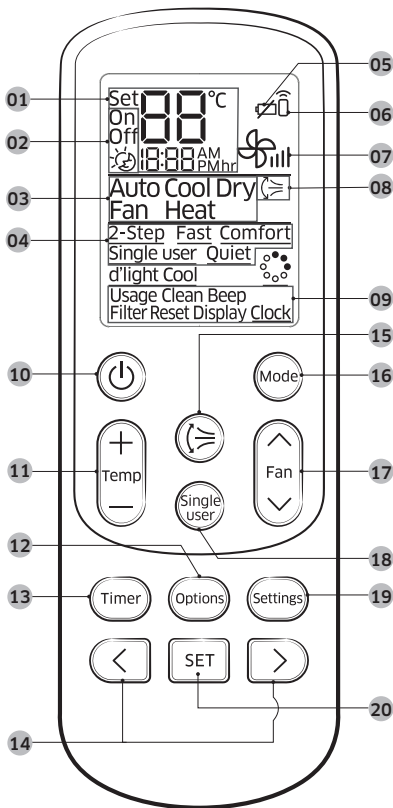

- 01 Indikator for indstillet temperatur
- 02 Indikator for timerfunktion
- 03 Indikator for driftstilstand
- 04 Funktionsindikator
- 05 Indikator for lavt batteri
- 06 Sendeindikator
- 07 Indikator for viftehastighed
- 08 Indikator for lodret luftstrøm
- 09 Indstillingsindikator
- 10 Strømknap
- 11 Temperaturknap
- 12 Options (Muligheder) knap
- 13 Timer-knap
- 14 Retningsknap / valgknap
- 15 Knap til lodret luftstrøm
- 16 Mode-knap
- 17 Knap til blæserhastighed
- 18 Single user (Enkeltbruger) knap
- 19 Settings (Indstillinger) knap
- 20 SET (INDSTIL)-knap

BEMÆRK

- Beskrivelserne i denne manual er primært baseret på knapperne på fjernbetjeningen.
- Selvom SPI (🌀) / d'light Cool vises på fjernbetjeningens display, så er de ikke tilgængelige på denne model.

Isætning af batterier

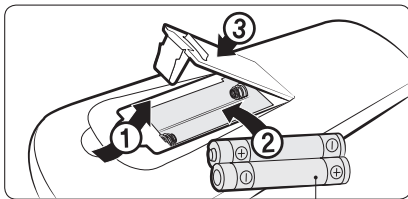

to 1,5V AAA type batterier

Brug af fjernbetjening

Du kan nemt bruge klimaanlægget, ved at vælge et program og dernæst styre temperaturen, blæserhastighed og luftretning.



Hurtig oversigt

Programmer

Du kan ændre det nuværende program til Auto (Auto), Cool (Køle), Dry (Tørre), Fan (Blæser) og Heat (Varme) ved at trykke på  knappen.

Styring af temperatur

Du kan styre temperaturen i hvert program på følgende måde:

Program	Temperaturindstilling
Auto/Cool (Køle)	Juster med 1 °C mellem 16 °C og 30 °C.
Dry (Tørre)	Juster med 1 °C mellem 18 °C og 30 °C.
Heat (Varme)	Juster med 1 °C mellem 8 °C og 30 °C.
Fan (Blæser)	Du kan ikke styre temperaturen.

BEMÆRK

Du kan bruge Cool (Køle), Dry (Tørre) og Heat (Varme) programmerne på følgende måder:

Program	Cool (Køle)	Dry (Tørre)	Heat (Varme)
Indendørstemperatur	16 °C til 32 °C	18 °C til 32 °C	27 °C eller lavere
Udendørstemperatur	-15 °C til 46 °C	-15 °C til 46 °C	-25 °C til 24 °C
Indendørsfugtighed	80% eller lavere relativ fugtighed	-	-

- Hvis klimaanlægget kører i et miljø med høj luftfugtighed, og programmet Cool (Køle) er valgt i en længere periode, kan der opstå kondens.
- Hvis udendørstemperaturen falder til -5°C, kan varmekapaciteten falde med helt op til 60% til 70% af den specificerede kapacitet.

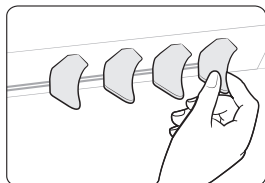
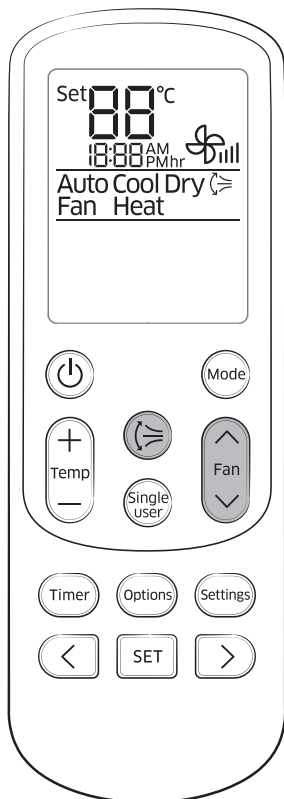

Styring af blæserhastighed

Du kan vælge følgende blæserhastigheder i hvert program:

Program	Mulige blæserhastigheder
Auto (Auto)/ Dry (Tørre)	☼ (Automatisk)
Cool (Køle)/ Heat (Varme)	☼ (Auto), ☼ (Lav), ☼ (Med), ☼ (Høj), ☼ (Turbo)
Fan (Blæser)	☼ (Lav), ☼ (Med), ☼ (Høj), ☼ (Turbo)

Styring af luftretning

Hold den lodrette luftstrøm i en konstant retning, ved at standse bevægelserne i de lodrette luftstrømsblade.

I drift ►

BEMÆRK

- Hvis du justerer klingen til vandret luftretning manuelt, lukkes den måske ikke helt når du slukker for klima anlægget.
- Du kan styre den lodrette luftretning når good'sleep funktionen kører i Heat (Varme) program, men ikke i Cool (Køle) program.

Vandret luftstrømsklinge (manuel)

Hold den vandrette luftstrøm i en konstant retning, ved at ændre bevægelserne i de lodrette luftstrømsblade manuelt.

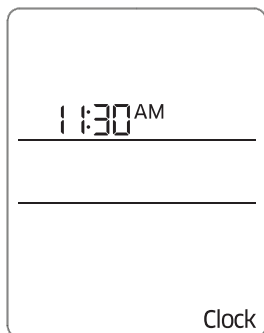

Indstilling af klokkeslet

For brug af funktionerne på klimaanlægget, indstil tiden.

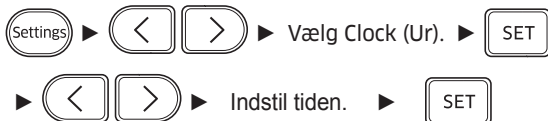

BEMÆRK

- Du kan indstille tiden i time-intervaller fra 1 time ~ 12 timer efter AM, PM systemet og minutenheder fra 0 ~ 59 minutter.
- Tidsindstillingen annulleres hvis du ikke trykker på SET (INDSTIL) knappen indenfor 10 sekunder efter at have indstillet tiden. Derfor kontrolleres tiden på fjernbetjeningens display.

Køledrift

De smarte og kraftige kølefunktioner på Samsung klimaanlæg, holder et aflukket område køligt og behageligt.

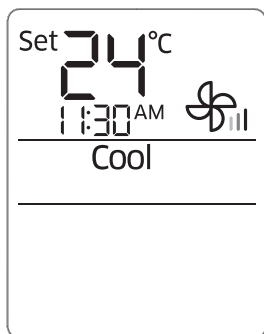

Cool (Køle) program

Brug Cool (Køle) program til at holde det køligt i varmt vejr.



BEMÆRK

- For komfort holdes temperaturforskellen mellem indendørs- og udendørsluften indenfor 5 °C i Cool (Køle) programmet.
- Efter at have valgt Cool (Køle) program, vælg en funktion, temperatur og blæserhastighed som du ønsker.
 - For at nedkøle et rum hurtigt, vælg en lav temperatur med høj blæserhastighed.
 - For at spare energi vælges en høj temperatur og en lav blæserhastighed.
 - Når indendørstemperaturen når den indstillede temperatur, vil kompressoren køre ved lav hastighed for at spare energi.

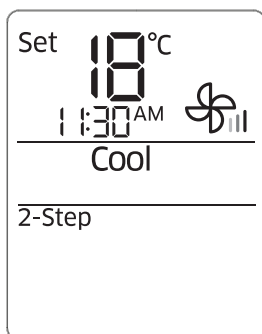

2-Step (2-trins) kølefunktion

Brug 2-Step (2-trins) kølefunktion, for hurtigt at nå den indstillede temperatur. Klima anlægget justerer automatisk blæserens hastighed og vindretning. Du kan kun vælge denne funktion når Cool (Køle) program kører.

I Cool (Køle) program ►  ►   ►

Vælg 2-Step (2-trins). ► 

Affugterprogram

Affugteren på Samsung klima anlæg, holder et aflukket område tørt og behageligt.

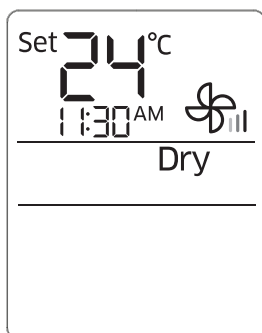

Dry (Tørre) program

Brug Dry (Tørre) program i regnvejr eller fugtigt vejr.

 ►  ► Vælg Dry (Tørre).

BEMÆRK

- Desto lavere temperaturen er sat, jo større er kapaciteten for affugteren. Når luftfugtigheden er for høj, kan du indstille temperaturen til en lavere temperatur.
- Du kan ikke bruge Dry (Tørre) program til varme. Dry (Tørre) program er lavet til at give en kølende sideeffekt.

Varmeprogram

Varmefunktionerne på Samsung klimaenlæg, holder et aflukket området varmt og behageligt.

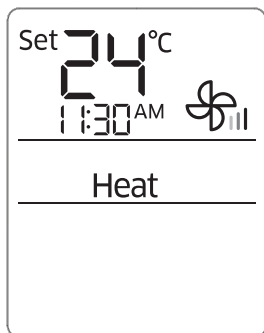

Heat (Varme) program

Brug Heat (Varme) program til at holde varmen.

 ►  ► Vælg Heat (Varme).

BEMÆRK

- I varmetilstand vil klimaenlægget opvarme rummet. Du kan indstille temperaturen og få det varmere i de kolde måneder.
- Når klimaenlægget starter op, vil blæseren ikke køre i omkring 3 til 5 minutter i begyndelsen, for at undgå kold vind.
- Hvis klimaenlægget varmer utilstrækkeligt, bruges yderligere en varmeenhed i kombination med klimaenlægget.
- Når udendørstemperaturen er lav og fugtigheden er høj i Heat (Varme) program, kan der opstå frost på den udendørs varmeveksler. Dette kan også reducere opvarmningen markant. Hvis dette sker kører klimaenlægget afrimningsfunktionen i 5 til 12 minutter, for at fjerne frost fra den udendørs varmeveksler.
- Når afrimningsfunktionen kører, kommer der damp ud af udendørsenheden. Klimaenlægget bevæger det vandrette luftstrømsblad til den laveste position, som vist på venstre figur, for at undgå at kold luft kommer ud fra indendørsenheden.
 - A. Positionen for det lodrette luftstrømsblad når afrimningsfunktionen kører (bladet er næsten lukket.)
 - B. Position for det vandrette luftstrømsblad, når Heat (Varme) program kører.
- Når afrimningsfunktionen kører, kommer der ikke luft ud af indendørsenheden, for at undgå at kold luft kommer ud. Når afrimningen er færdig, kommer der varm luft ud i kort tid.
- Varigheden for afrimningen kan afkortes afhængigt af mængden af frost på udendørsenheden.
- Varigheden for afrimningen kan også afkortes afhængigt af mængden af fugtighed fra regn og sne.
- Når afrimningsfunktionen kører, kan du ikke vælge andre funktioner med fjernbetjeningen. Vælg dem når afrimningen er færdig.

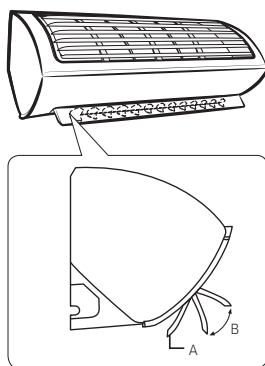

Quick Smart Features

Der er en række ekstra funktioner i Samsung klimaanlæg.

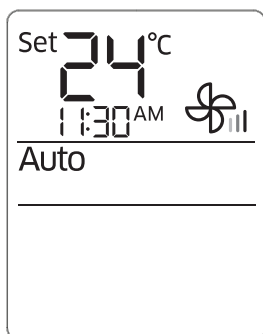

Auto indstilling

Brug Auto indstilling når du vil have at klimaanlægget automatisk vælger program. Klimaanlægget giver den mest behagelige atmosfære den kan.



BEMÆRK

- Når indendørstemperaturen er højere eller lavere end det indstillede, vil klimaanlægget automatisk udsende enten kold luft for at sænke indendørstemperaturen, eller varm luft til at opvarme indendørstemperaturen.

Fan (Blæser) program

Brug Fan (Blæser) program til at bruge klimaanlægget som en almindelig blæser. Klimaanlægget afgiver en naturlig brise.



BEMÆRK

- Hvis klimaanlægget ikke bruges i længere tid, tørres klimaanlægget i Fan (Blæser) program i 3 eller 4 timer.
- Udendørsenheden er fremstillet til ikke at køre når Fan (Blæser) programmet kører, for at undgå at der kommer kold luft ind i enheden. Dette er normalt og ikke en fejl ved klimaanlægget.

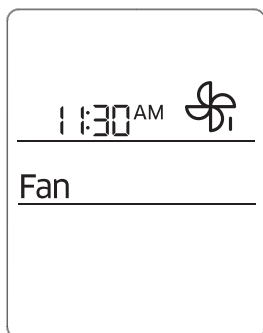

Beep (Bip) lydfunktion

Brug Beep (Bip) lydfunktionen til at tænde eller slukke bip-lyden der afspiller, når du trykker på en knap på fjernbetjeningen.

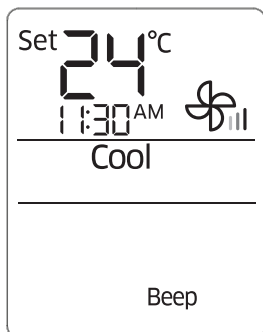

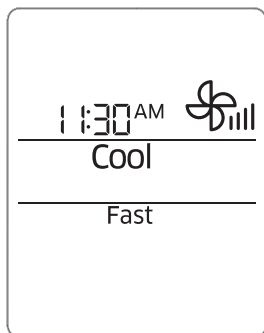

Fast (Hurtig) funktion

Brug Fast (Hurtig) funktionen til hurtigt at afkøle eller opvarme dit rum. Denne funktion er den kraftigste køle- og varmfunktion klimaanlægget har. Du kan vælge denne funktion både i Cool (Køle) og Heat (Varme) program.

I Cool (Køle) eller Heat (Varme) program ▶  ▶   ▶

Vælg Fast (Hurtig). ▶ 

BEMÆRK

- Hvis du vælger Fast (Hurtig) funktionen mens funktioner som 2-Step (2-trins) køling, Komfort (Komfort), Single user (Enkeltbruger), Quiet (Stille) eller good'sleep kører, vil disse funktioner blive annulleret.
- Du kan ændre vindstrømsretningen.
- Du kan ikke ændre den indstillede temperatur og blæserhastighed.
- Når du vælger Fast (Hurtig) funktionen i Heat (Varme) program, kan du muligvis ikke øge blæserhastigheden, for at undgå at der blæser kold luft.

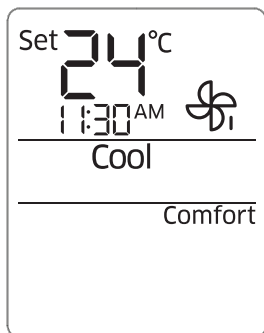

Comfort (Komfort) funktion

Brug Comfort (Komfort) funktionen når du føler at den nuværende køle- eller varmeeffekt er for stærk. Klimaanlægget afgiver mild køling eller opvarmning. Du kan vælge denne funktion både i Cool (Køle) og Heat (Varme) program.

I Cool (Køle) eller Heat (Varme) program ▶  ▶   ▶

Vælg Comfort (Komfort). ▶ 



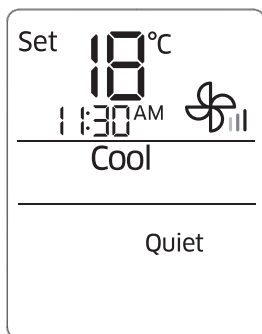

BEMÆRK

- Du kan ændre den indstillede temperatur og vindretning.
- Du kan ikke ændre blæserhastigheden.
- Hvis du vælger Comfort (Komfort) funktionen mens funktioner som 2-Step (2-Trins) køling, Fast (Hurtig), Single user (Enkeltbruger), Quiet (Stille) eller good'sleep kører, vil disse funktioner blive annulleret.
- Hvis du føler at køle- eller varmeeffekten i Comfort (Komfort) funktionen er svar, kan du annullere Comfort (Komfort) funktionen.



Quiet (Stille) funktion

Brug Quiet (Stille) funktionen til at mindske driftsstøjen. Du kan vælge denne funktion både i Cool (Køle) og Heat (Varme) program.

I Cool (Køle) eller Heat (Varme) program ▶  ▶   ▶
 Vælg Quiet (Stille). ▶ 

BEMÆRK

- Du kan ændre den indstillede temperatur og vindretning.
- Du kan ikke ændre blæserhastigheden.
- Hvis du vælger Quiet (Stille) funktionen mens funktioner som 2-Step (2-trins) køling, Fast (Hurtig), Comfort (Komfort), Single user (Enkeltbruger) eller good'sleep kører, vil disse funktioner blive annulleret.

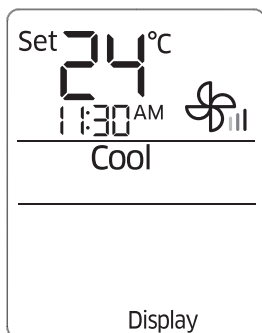

Display lysfunktion

Brug Display lysfunktion til at tænde eller slukke lyset på indendørsenhedens display.

 ▶   ▶ Vælg Display. ▶ 

BEMÆRK

- Display lysfunktionen kører ikke når indendørsenheden er slukket.
- Timer () indikatoren forsvinder ikke, heller ikke selvom du slukker for Display lysfunktionen.
- Hvis du ændrer det nuværende program eller funktionen når Display lysfunktion er tændt, vil Display lysfunktionen slukkes.

Energibesparende drift

Smart energibesparende funktioner på Samsungs klimaanlæg mindsker strømforbruget.

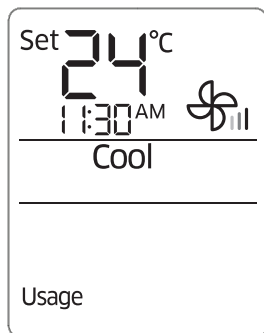

Kontrol af el-forbrug

Brug Usage (Forbrug) funktionen til at kontrollere mængden af strøm der forbruges af klimaanlægget. Den forbrugte mængde vises på indendørsenhedens display i få sekunder og den indstillede indendørstemperatur vises.

I drift ►  ►   ►

Vælg Usage (Forbrug). ► 

Værdiintervallerne vises mellem 0,1 kWh og 99 kWh. Strømforbruget beregnes fra når klimaanlægget tændes. Værdien nulstilles når klimaanlægget slukkes.

BEMÆRK

- Forbruget vist på indendørsenhedens display, kan afvige en smule fra det faktiske strømforbrug.
- Du kan kun se strømforbruget når klimaanlægget kører.

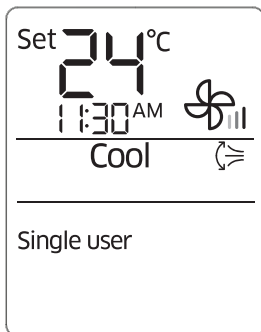



Single user (Enkeltbruger) funktion

Brug Single user (Enkeltbruger) funktion til at mindske strømforbruget, mens du holder dig kold eller varm. Du kan vælge denne funktion i Cool (Køle) og Heat (Varme) program.

I Cool (Køle) eller Heat (Varme) program ► 

BEMÆRK

- Når Single user (Enkeltbruger) funktionen starter vil  mønstret vises på fjernbetjeningen i få sekunder og det lodrette vindstrømsblad starter automatisk.
- Hvis du vælger Single user (Enkeltbruger), mens funktioner som 2-Step (2-trins) køling, Fast (Hurtig), Comfort (Komfort), Quiet (Stille) eller good'sleep kører, vil disse funktioner blive annulleret.
- Efter at have valgt Single user (Enkeltbruger) funktionen, kan du indstille temperaturen til (24 °C til 30 °C i Cool (Køle) program, 8 °C til 30 °C i Heat (Varme) program), blæserhastighed og lodret luftstrømsretning.
- Når Single user (Enkeltbruger) funktionen er tændt i Cool (Køle) program mens den indstillede temperatur er sat lavere end 24 °C, vil den indstillede temperatur automatisk øges til 24 °C. Mens hvis den indstillede temperatur er sat mellem 25 °C og 30 °C, forbliver den hvor den er.
- Også efter du har slukket for Single user (Enkeltbruger) funktionen, vil det lodrette luftstrømsblad fortsætte indtil du slukker for knappen til det lodrette luftstrømsblad .
- Du kan også starte Single user (Enkeltbruger) funktionen ved at trykke på Indstillings  knappen.

I Cool (Køle) eller Heat (Varme) program ►  ►   ►

Vælg Single user (Enkeltbruger). ► 

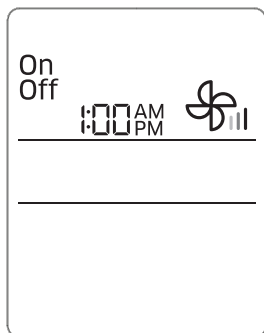



Timer tænd/timer sluk funktion



Brug Timer tænd/Timer sluk til at tænde eller slukke klimaanlægget til et ønsket tidspunkt.

- Tjek tiden på fjernbetjeningen før brug af denne funktion.
- Standardtiden er 1 AM på fjernbetjeningen.

Tiden er nulstillet til standardtid efter udskiftning af batterierne.

 (Vælg On (tænd) eller Off (sluk) blandt On (tænd), Off (sluk) og ) ▶

  (Indstilling af tænd/sluk-tidspunkt.) ▶ 

- Tryk på  (Timer) knappen for at ændre den nuværende funktion mellem On (tænd), Off (sluk) og  (good'sleep).  (good'sleep) vises kun i Cool (Køle) og Heat (Varme) programmerne.

BEMÆRK

- Du kan indstille tiden i time-intervaller fra 1 time ~ 12 timer efter AM, PM systemet og minutenheder fra 0 ~ 59 minutter. Indstil tidsintervallet til --:-- for at annullere Timed tænd/sluk-funktion.
- Når du har startet Timed tænd/sluk-funktion vil Timer  indikatoren blive vist på indendørsenhedens display.
- Efter at have startet Timed tænd-funktionen, kan du ændre programmet og den indstillede temperatur. Du kan ikke ændre den indstillede temperatur mens Fan (Blæser) programmet kører.
- Du kan ikke indstille den samme tid for både Timed tænd og Timed sluk-funktioner.

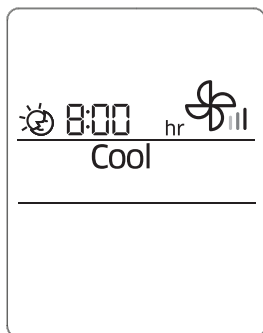

good'sleep funktion

Brug good'sleep funktionen til at sove godt om natten og spare energi. Du kan vælge denne funktion både i Cool (Køle) og Heat (Varme) program.

I Cool (Køle) eller Heat (Varme) program ►  (Vælg  bland Tænd, Sluk og ) ►
  (Indstil driftstid.) ► 

- Tryk på  (Timer) knappen for at ændre den nuværende funktion mellem On (tænd), Off (sluk) og  (good'sleep).

BEMÆRK

- Du kan indstille temperaturen med 1 °C mellem 16 °C og 30 °C (Køle) / 8 °C og 30 °C (Varme).
- Den anbefalede og optimale temperatur i good'sleep funktionen er som følger:

Tilstand	Anbefalet temperatur	Optimal temperatur
Cool (Køle)	25 °C til 27 °C	26 °C
Heat (Varme)	21 °C til 23 °C	22 °C

- Når du har startet good'sleep funktionen, vil Timer  indikatoren vises på indendørsenhedens display.
- Du kan sætte tiden i halvtimes enheder fra 30 minutter ~ 3 timers og timeenheder fra 3 timer ~ 12 timer. Indstil driftstiden til --:-- for at annullere good'sleep funktionen.
- Standard driftstid for good'sleep funktionen er 8 timer. Hvis driftstiden er sat til mer end 5 timer, vil Wake up-funktionen starte 1 time efter den indstillede tid. I køle-tilstand, klimaanlægget standser automatisk, når driftstiden udløber. I varme-tilstand, vil klimaanlægget kun bruge den funktion du senest har startet.
- Når Timed tænd, Timed sluk og good'sleep funktioner overlapper, vil klimaanlægget kun bruge timeren med den funktion du senest har startet.

Overblik over rengning

Kører autorens

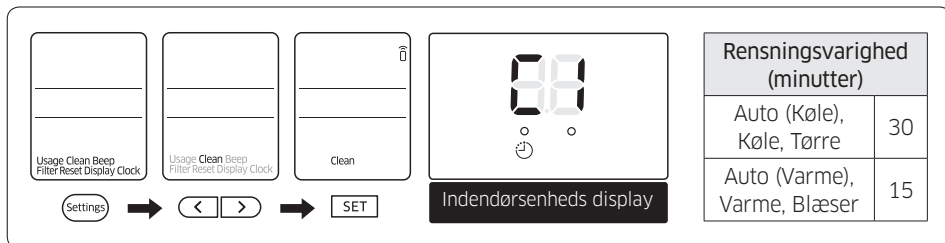

BEMÆRK

- Når du indstiller timeren til autorens vil **Clean (Rens)** blinke og dernæst forsvinde fra fjernbetjeningens display. Timer (🕒) indikatoren vises også på indendørsenheds display.
- Når klimaanlægget er slukket, starter autorens straks det vælges. Når klimaanlægget er tændt, starter autorens så snart klimaanlægget standser.
- Under den automatiske rengøring vil indendørsblæseren fortsætte med at køre og luftstrømsbladet vil forblive åben for at udskyde omgivende luft.

Rensning af indendørsenhedens overflade og udendørsenhedens varmeydre

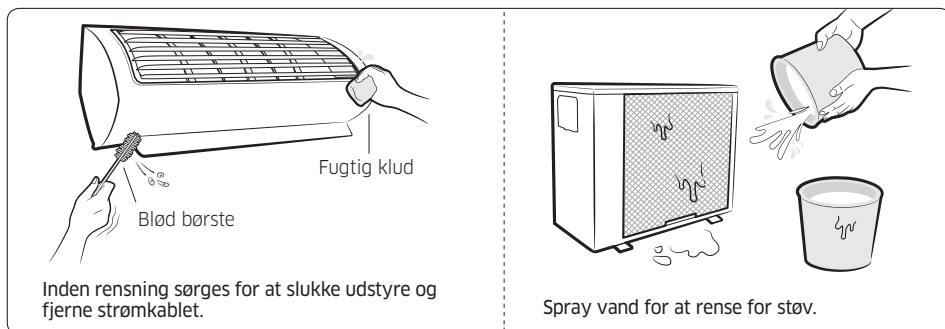

FORSIGTIG

- Brug ikke opløsningsmidler, når du rengør displayet.

- Brug ikke syre, klor eller organiske opløsningsmidler (såsom fortynder, kerosen og acetone), til at rense overflader. Sæt ikke klistermærker på den, da dette kan skade overfladen på klimaanlægget.
- Når du renser og efterser varmeveksleren på udendørsenheden, kontaktes det lokale servicecenter for hjælp.

Rensning af filter

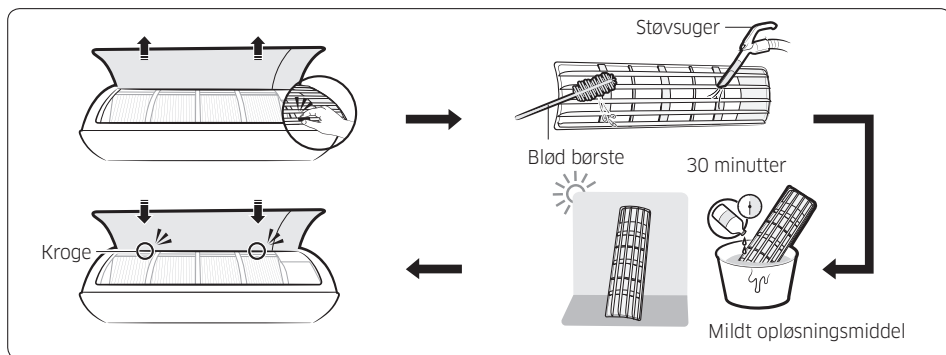

⚠️ FORSIGTIG

- Skrub ikke luftfilteret med en børste eller andre rengøringsgenstande. Dette kan beskadige filteret.
- Udsæt ikke filteret for direkte sollys ved tørring.

📖 BEMÆRK

- Rens luftfilteret hveranden uge. Rensningscyklussen kan variere efter brug og omgivelser.
- Hvis luftfilteret tørres i et fugtigt område, kan det afgive kraftig lugt. Rens det igen og lad det tørre i et ordentligt ventileret område.

Nulstilling af påmindelse til filterrensning

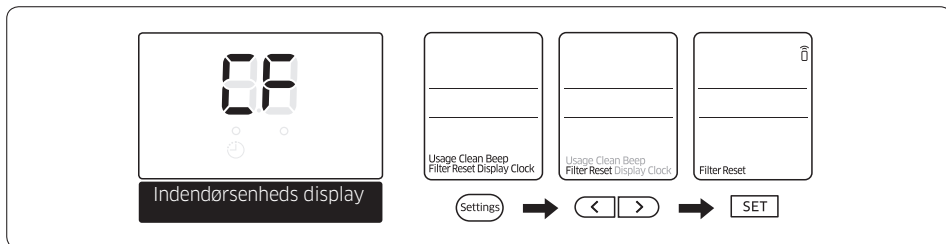

Fejlfinding

Hvis klimaanlægget kører unormalt, se følgende liste for at spare tid og unødvendige udgifter.

Problem	Løsning
Klimaanlægget virker slet ikke.	<ul style="list-style-type: none">• Kontroller strømstatus og start dernæst klimaanlægget igen.• Tænd for stikkontakten, isæt strømkablet og start dernæst klimaanlægget igen.• Sørg for at isolatoren er tændt.• Kontroller om Timed sluk-funktion er aktiveret. Brug klimaanlægget igen ved at trykke på Power-knappen.
Jeg kan ikke ændre temperaturen.	<ul style="list-style-type: none">• Kontroller om Fan (Blæser) eller Fast (Hurtig) program kører. I disse programmer vil klimaanlægget indstille temperaturen automatisk, og du kan ikke ændre den indstillede temperatur.

Problem	Løsning
<p>Kold/Varm luft kommer ikke ud af klimaanlægget eller det virker ikke optimalt.</p>	<ul style="list-style-type: none"> • Kontroller om den indstillede temperatur er højere i Cool (Køle) program eller lavere i Heat (Varme) program end den nuværende temperatur. Tryk på temperatur-knappen på fjernbetjeningen for at ændre den indstillede temperatur. • Kontroller om luftfilteret er blokeret af snavs. Hvis luftfilteret er blokeret, vil køle- og varmeeffekten mindskes. Fjern snavs jævnlige. • Kontroller om udendørsenheden er overdækket eller installeret nær en forhindring. Tag overdækningen af og fjern forhindringen. Ved fjernelse af genstande (sne eller is), bruges passende værktøjer og udvises forsigtighed for ikke at beskadige produktet eller dig selv i processen. • Kontroller om klimaanlægget kører sit afrimningsprogram. Når isen er opstået om vinteren eller udendørstemperaturen er for lav, vil klimaanlægget automatisk køre afrimningsprogrammet. Under denne funktion stopper indendørsblæseren og der kommer ingen varm luft ud. • Kontroller om døre eller vinduer er åbne. Dette kan medføre dårlig køle- eller varmeeffekt. Luk døre og vinduer. • Kontroller om klimaanlægget er tændt straks efter at køle- eller varmedrift ophører. I dette tilfælde vil det kun være viften der kører, for at beskytte udendørsenhedens kompressor. • Kontroller om rørets længde er for langt. Når rørets længde er længere end tilladt, kan det nedsætte køle- varmeeffekten.

Problem	Løsning
Jeg kan ikke ændre vindstrømsretningen.	<ul style="list-style-type: none"> • Kontroller om good'sleep funktionen kører. Mens denne funktion kører, kan du ikke justere luftens retning. (Men du kan kontrollere vindretningen i denne funktion hvis der bruges Heat (Varme) program.)
Jeg kan ikke ændre blæserhastigheden.	<ul style="list-style-type: none"> • Når Auto, Dry (Tørre) eller Fast (Hurtig) program eller good'sleep funktionen kører i Cool (Køle) program, vil klimaanlægget styre blæserhastigheden automatisk, og du kan ikke ændre blæserhastigheden.
Fjernbetjeningen fungerer ikke.	<ul style="list-style-type: none"> • Udskift batterierne i fjernbetjeningen med nye. • Sørg for at der ikke er noget der blokerer sensoren til fjernbetjeningen. • Undersøg om der er stærke lysapparater tæt på klimaanlægget. Stærkt lys der udsendes fra lysstofrør eller neonskilte kan forstyrre elektriske bølger.
Timed tænd/sluk funktioner virker ikke.	<ul style="list-style-type: none"> • Kontroller om du har trykket SET (INDSTIL)-knappen på fjernbetjeningen, efter du har indstillet tiden.
Indikatoren blinker konstant.	<ul style="list-style-type: none"> • Tryk på Power-knappen for at slukke klimaanlægget eller fjern strømkablet. Hvis indikatoren stadig blinker kontaktes nærmeste servicecenter.

Problem	Løsning
Der opstår lugt i lokalet under drift.	<ul style="list-style-type: none"> • Kontroller om apparatet kører i en røgfyldt område. Ventiler rummet eller brug klima anlægget i Fan (Blæser) program i 3-4 timer. (Der er ingen komponenter i klima anlægget, som afgiver en stærk lugt.) • Kontroller om afløbet er rent. Rens dem jævnlige.
En fejl er indikeret.	<ul style="list-style-type: none"> • Når en indikator på indendørsenheden blinker kontaktes nærmeste servicecenter. Sørg for at videregive fejlkoden til servicecenteret.
Der opstår støj.	<ul style="list-style-type: none"> • Når kølemiddelstanden skifter kan der opstå støj, afhængigt af status for klima anlægget. Dette er normalt.
Problemer med "megen støj" og "reduceret ydeevne"	<ul style="list-style-type: none"> • Hvis der er megen eller ujævn støj samtidig med en reduceret ydeevne, kontakt venligst din servicetekniker for at sikre at produktet virker korrekt.
Røg genereres fra udendørsenheden.	<ul style="list-style-type: none"> • Det er ikke nødvendigvis ild, men kan være damp skabt fra udendørsenhedens varmeveksler, mens afrimningsfunktionen kører i Heat (Varme) program om vinteren.
Vand drypper fra rørforbindelser på udendørsenheden.	<ul style="list-style-type: none"> • Der kan udvikles kondens, når den omgivende temperatur ændres markant. Dette er normalt.

Produktet er behandlet med biocidstoffet sølvzinkzeolit for at kunne udføre sin antimikrobielle funktion.