

SAMSUNG

HW-K460
Trådløs subwoofer
(PS-WK450)

Brugervejledning

Wireless Audio – Soundbar

Forestil dig mulighederne

Tak, fordi du købte dette Samsung-produkt.

Hvis du vil have mere komplet service, skal du registrere produktet på

www.samsung.com/register

FUNKTIONER

Appen Samsung Remote

Du kan styre soundbaren ved hjælp af en Android-smartenhed og Samsung Audio Remote-appen. Med denne smarte app kan du styre alle soundbarens basisfunktioner, f.eks. tænd/sluk, lydstyrke og mediekontrol-elementer, og du kan styre funktioner, der kan tilpasses, f.eks. equalizeren.

Udvidelse af surroundsound

Funktionen Udvidelse af surroundsound fjører dybde og rumlighed til din lytteoplevelse.

TV SoundConnect

Lyt til tv-lyd via soundbaren ved at forbinde dit tv og soundbaren via Bluetooth med TV SoundConnect. Med den enkle tilslutning og ingen udvendige ledninger mellem soundbaren og tv'et kan du roligt have systemerne stående med deres slanke og elegante design og stadig bevare et stilrent look i hjemmet. Styr Soundbar og tv'et nemt med kun én tv-fjernbetjening.

HDMI

HDMI overfører digitale video- og lydsignaler samtidigt og giver et klarere billede. Enheden er også udstyret med funktionen ARC, hvormed du kan lytte til lyd fra dit tv gennem soundbaren via et HDMI-kabel. Denne funktion er kun tilgængelig, hvis du slutter enheden til et ARC-kompatibelt tv.

USB-værtsunderstøttelse

Du kan tilslutte og afspille filer fra eksterne USB-lagringsenheder, som f.eks. MP3-afspillere, USB-flash-hukommelse mv., vha. soundbarens USB-værtsfunktion.

Bluetooth-funktion

Du kan slutte en Bluetooth-enhed til din soundbar og nyde musik med stereolyd i høj kvalitet, helt uden ledninger!

LICENSER



Produceret under licens fra Dolby Laboratories. Dolby og double-D-symbolet er varemærker tilhørende Dolby Laboratories.



Se <http://patents.dts.com> for mere om DTS-patenter. Fremstillet på licens fra DTS Licensing Limited. DTS, symbolet og DTS og symbolet sammen er registrerede varemærker, og DTS 2.0 Channel er et varemærke tilhørende DTS, Inc. © DTS, Inc. Alle rettigheder forbeholdt.

HDMI

Termerne HDMI og High-Definition Multimedia Interface samt HDMI-logoet er varemærker eller registrerede varemærker tilhørende HDMI Licensing LLC i USA og i andre lande.

SIKKERHEDSINFORMATION

SIKKERHEDSADVARSLER

FOR AT REDUCERE FAREN FOR ELEKTRISK STØD MÅ DÆKSLET (ELLER BAGSIDEN) IKKE FJERNES. DER ER INGEN INDVENDIGE DELE, DER KAN REPARERES AF BRUGEREN. REPARATIONER SKAL OVERLADES TIL KVALIFICEREDE TEKNIKERE.

	<p>FORSIGTIG</p> <p>RISIKO FOR ELEKTRISK STØD MÅ IKKE ÅBNES</p>			<p>Dette symbol indikerer "farlig spænding" inden i produktet, der udgør en risiko for elektrisk stød eller personskade.</p>
				<p>Dette symbol indikerer vigtige instruktioner, der følger med produktet.</p>
	<p>Klasse II-produkt: Dette symbol angiver, at der ikke kræves en sikkerhedsforbindelse til elektrisk jord (jordforbindelse).</p>			
	<p>AC-spænding: Dette symbol angiver, at den målte spænding markeret med dette symbol er vekselstrømsspænding.</p>			
	<p>DC-spænding: Dette symbol angiver, at den målte spænding markeret med dette symbol er jævnstrømsspænding.</p>			
	<p>Advarsel, Se brugervejledning: Dette symbol anmoder brugeren om, at se brugervejledningen for yderligere sikkerhedsrelaterede oplysninger.</p>			

ADVARSEL: For at mindske risikoen for brand eller elektrisk stød må du ikke udsætte dette apparat for regn eller fugt.

FORSIGTIG: FOR AT FORHINDRE ELEKTRISK STØD SKAL DU SØRGE FOR, AT STRØMSTIKKET ER HELT INDSAT.

- Dette apparat skal altid være tilsluttet en stikkontakt med beskyttelsesjord.
- For at afbryde apparatet fra strømmen skal stikket fjernes fra stikkontakten. Derfor skal stikkontakten være tilgængelig.

FORSIGTIG

- Udsæt ikke dette apparatet for dryp eller sprøjt. Anbring ikke genstande, der er fyldt med væske, som f.eks. vaser, på apparatet.
- For at slukke helt for apparatet skal du trække strømstikket ud af stikkontakten. Derfor bør der altid være klar og nem adgang til strømstikket.

FORHOLDSREGLER

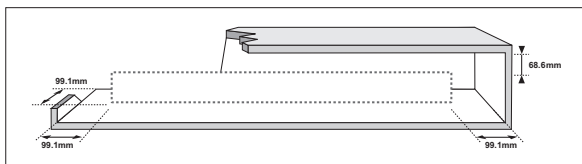

Kontroller, at strømforsyningen i dit hjem er i overensstemmelse med de strømkrav, der findes på den identifikationsmærkat, der findes på bunden af dit produkt. Installer dit produkt vandret på et forsvarligt underlag (møbel) med tilstrækkelig plads omkring til ventilation (7-10 cm). Sørg for, at ventilationshullerne ikke er blokeret. Anbring ikke enheden på forstærkere eller andet udstyr, der kan blive varmt. Denne enhed er konstrueret til vedvarende brug. For at afbryde enheden helt skal du fjerne stikket fra stikkontakten. Fjern enheden, hvis du har planer om, at den ikke skal bruges i lang tid.

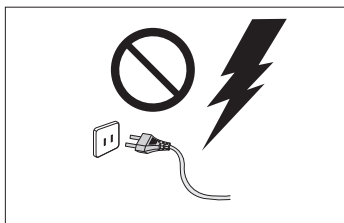

Fjern stikket fra stikkontakten i tordenvejr. Strømspidser pga. lyn kan beskadige enheden.

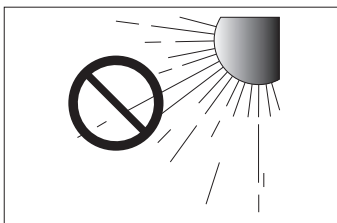

Udsæt ikke enheden for direkte sollys eller andre varmekilder. Dette kan medføre, at enheden overophedes og ikke fungerer korrekt.

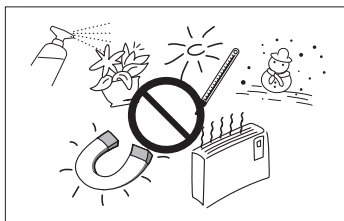

Beskyt produktet mod fugt (f.eks. vaser), og undgå varme (f.eks. pejse) eller udstyr, der skaber kraftige magnetiske eller elektriske felter. Kobl strømkablet fra stikkontakten, hvis enheden ikke fungerer korrekt.

Dit produkt er ikke beregnet til kommerciel anvendelse. Det er kun til personligt brug. Der kan forekomme fugtdannelse, hvis dit produkt har været opbevaret ved lave temperaturer.

Hvis du transporterer enheden om vinteren, skal du vente ca. 2 timer, indtil den har opnået rumtemperatur, inden du anvender den.

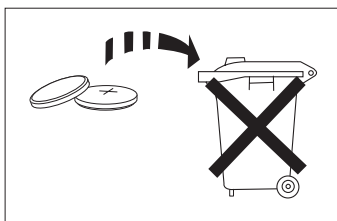

Det batteri, der anvendes i dette produkt, indeholder kemikalier, der er miljøskadelige. Bortskaf ikke batteriet sammen med almindeligt husholdningsaffald. Batteriet må ikke udsættes for høj varme, direkte sollys eller åben ild.

Du må ikke kortslutte, adskille eller overophede batteriet. Der er risiko for eksplosion, hvis batteriet sættes forkert i. Udsift altid kun med samme eller tilsvarende type.



ADVARSEL: BATTERIET MÅ IKKE SLUGES. RISIKO FOR KEMISK FORBRÆNDING. Fjernbetjeningen, der leveres med dette produkt, indeholder et knapcellebatteri. Hvis knapcellebatteriet sluges, kan det forårsage alvorlige indre forbrændinger i løbet af bare 2 timer, og det kan medføre døden. Hold nye og brugte batterier uden for børns rækkevidde. Hvis det ikke længere er muligt at lukke batterirummet korrekt, skal du holde op med at bruge fjernbetjeningen og holde den uden for børns rækkevidde. Hvis du har mistanke om, at nogen har slugt batteriet eller på anden måde har fået batteriet i kroppen, skal du straks søge lægehjælp.

INDHOLD

2 SÅDAN KOMMER DU I GANG

- 2 FUNKTIONER
- 3 SIKKERHEDSINFORMATION
- 6 HVAD ER INKLUDERET

7 BESKRIVELSER

- 7 FRONT / HØJRE SIDE AF PANEL
- 8 NEDERSTE PANEL
- 9 FJERNBETJENING

12 INSTALLATION

- 12 INSTALLATION AF SOUNDBAR
- 12 INSTALLATION AF VÆGBESLAGET

17 TILSLUTNINGER

- 17 TILSLUTNING AF SUBWOOFER
- 18 TILSLUTNING AF SUBWOOFER OG THE SWA-8000S (SÆLGES SEPARAT)
- 19 TILSLUTNING AF SURROUNDHØJTTALERE (SÆLGES SEPARAT)
- 20 TILSLUTNING TIL ET TV
- 20 TILSLUTNING TIL ET TV MED ET DIGITALT OPTISK KABEL
- 21 TILSLUTNING TIL ET TV MED ET HDMI-KABEL (DIGITAL)
- 21 TV SoundConnect
- 23 TILSLUTNING TIL EKSTERNE ENHEDER
- 23 OPTISK ELLER ANALOGT LYDKABEL
- 24 HDMI-KABEL
- 24 USB

26 FUNKTIONER

- 26 INPUTTILSTAND
- 27 Bluetooth
- 30 SOFTWAREOPDATERING

31 FEJLFINDING

- 31 FEJLFINDING

32 APPENDIKS

- 32 SPECIFIKATIONER



- Figurer og illustrationer i denne brugervejledning bringes kun for reference og kan være anderledes end på det virkelige produkt.
- Der opkræves muligvis et administrationsgebyr, hvis
 - (a) hvis en tekniker tilkaldes på din foranledning, og der ikke er nogen fejl ved produktet (f.eks. hvis brugeren ikke har læst denne brugervejledning).
 - (b) hvis du afleverer enheden til et reparationscenter, og der ikke er nogen fejl ved produktet (f.eks. hvis brugeren ikke har læst denne brugervejledning).
- Du bliver informeret om størrelsen på administrationsgebyret, inden teknikeren kommer på besøg.

HVAD ER INKLUDERET

INDEN DU LÆSER BRUGERVEJLEDNINGEN

Bemærk følgende udtryk, inden du læser brugervejledningen.

► Ikoner der anvendes i denne vejledning

Ikon	Betegnelse	Definition
	Forsigtig	Angiver en situation, hvor en funktion ikke virker, eller indstillinger måske bliver annulleret.
	Bemærk	Indikerer tips eller instruktioner på siden, du kan bruge til at få en funktion til at fungere.

Kontrollér det følgende medfølgende tilbehør herunder:



Fjernbetjening/litium-batteri (3V : CR2032)



Strømkabel: 2 EA

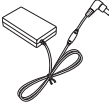

AC/DC-adapter

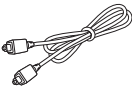

Optisk kabel

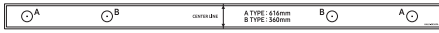

Vægmonteringsguide



Holderskrue: 2 EA



Skrue: 2 EA



Beslag-vægmontering V



Beslag-vægmontering H



- Tilbehørets udseende kan være lidt anderledes end på illustrationerne herover.
- Micro USB- og HDMI-kabler sælges separat. Kontakt et Samsung servicecenter eller Samsung kundeservice, hvis du er interesseret i at købe.

FRONT / HØJRE SIDE AF PANEL

1 + / - (Lydstyrke) knap

Bestemmer lydstyrken.

Den numeriske værdi for lydstyrken vises på frontdisplayet.

2 ↵ (Kilde) knap

Vælger indgangene D.IN, AUX, HDMI, BT, TV eller USB.

- Hvis du, når enheden er tændt, trykker på knappen ↵ (Kilde) i mere end 3 sekunder, indstilles knappen til at fungere som knappen 🔊 (Lydløs). For at annullere opsætningen af knappen 🔊 (Lydløs) skal du trykke på knappen ↵ (Kilde) i mere end 3 sekunder igen.

3 ⏻ (Tænd/sluk) knap

Tænder og slukker for strømmen.

Højre side

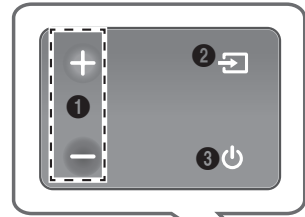

Display

Viser den aktuelle tilstand.



- Når du tilslutter strømledningen, fungerer tænd/sluk-knappen efter 4 til 6 sekunder.
- Når du tænder for denne enhed, er der en forsinkelse på 4-5 sekunder, inden den kan afspille lyd.
- Hvis du kun vil nyde lyd fra soundbaren, skal du slukke for tv'ets højtalere i menuen til lydopsætning på dit tv. Se i brugervejledningen, der fulgte med til dit tv.

NEDERSTE PANEL

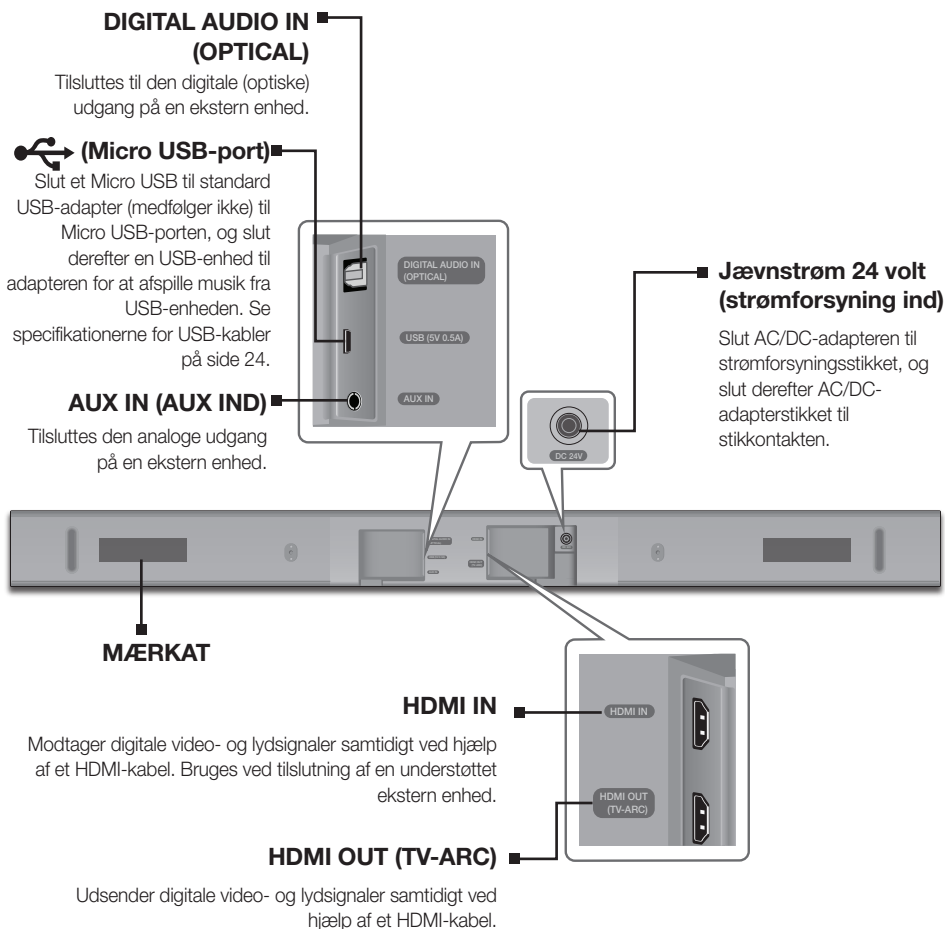

- Når du kobler strøm-kablet fra AC/DC-strømadapteren fra stikkontakten i væggen, skal du tage fat i stikket. Træk ikke i kablet.
- Slut ikke denne enhed eller andre komponenter til en stikkontakt, før alle tilslutninger mellem komponenterne er udført.
- Sørg for at støtte AC/DC-adapteren jævnt på et bord eller gulvet. Hvis du anbringer AC/DC-adapteren, så den hænger med indgangen til vekselstrømskablet vendende opad, kan vand eller andre fremmedlegemer trænge ind i adapteren og medføre, at adapteren fungerer forkert.

FJERNBETJENING

SOURCE (KILDE)
Tryk for at vælge en kilde sluttet til din soundbar.

Mute (Lydløs)
Du kan skruer lyden ned til 0 med tryk på en knap.
Tryk igen for at gendanne den tidligere lydstyrke.

Repeat (Gentag)
Tryk for at indstille funktionen Repeat (Gentag) under afspilning af musik fra en USB-enhed.
OFF-REPEAT (GENTAG FRA): Annullerer gentagelse af afspilning.
TRACK-REPEAT (GENTAG NUMMER): Gentager afspilning af et nummer.
ALL-REPEAT (GENTAG ALLE): Gentager afspilning af alle numre.
RANDOM-REPEAT (GENTAG VILKÅRLIGT): Afspiller numre gentagne gange i tilfældig rækkefølge. (Et nummer, der allerede er blevet afspillet, afspilles måske igen).

Skip Forward (Spring fremad)
Hvis der er mere end én fil på den enhed, du afspiller, og du trykker på knappen ►►, vælges den næste fil.

Bluetooth POWER (Bluetooth TÆND/SLUK)
Tryk på knappen **Bluetooth POWER** på fjernbetjeningen for at aktivere og deaktivere funktionen Bluetooth POWER (Bluetooth-tænd/sluk). Se side 22 og 28 for flere detaljer.

((o)) SOUND (LYD)
Surroundsound følger dybde og rumlighed til lyden. Hvis du trykker på knappen ((o)) **SOUND (LYD)**, skiftes der mellem indstillinger for surroundsound: **ON - SURROUND SOUND, OFF - SURROUND SOUND.**
Tryk og hold på knappen ► i 5 sekunder for at slå funktionen Anynet+ til eller fra.
OFF - ANYNET+, ON - ANYNET+
Med funktionen Anynet+ kan du styre soundbaren med fjernbetjeningen fra et Samsung TV, der er kompatibel med Anynet+.
Soundbaren skal være sluttet til tv'et via et HDMI-kabel.

Tryk og hold på knappen ◀ i 5 sekunder for at slå funktionen Auto Power Link (Automatisk tænd/sluk-link) til eller fra.
OFF - POWER LINK, ON - POWER LINK
* Auto Power Link (Automatisk tænd/sluk-link):
Synkroniserer din soundbar med en tilsluttet optisk kilde via det optiske stik, så den automatisk tændes, når du tænder for dit tv. (Se side 20)
• Denne funktion er kun tilgængelig i D.IN-tilstand.

SOUND EFFECT (LYDEFFEKT)
Du kan vælge mellem 6 forskellige lydtilstande – **STANDARD (Original Sound), MUSIC, CLEAR VOICE, SPORTS, MOVIE** og **NIGHT MODE (STANDARD (original lyd), MUSIK, KLAR STEMME, SPORT, FILM OG NAT)** – afhængigt af det indhold, du vil lytte til.
Vælg tilstanden **STANDARD**, hvis du vil nyde den originale lyd.



- Soundbar er en navn tilhørende Samsung.
- Betjen tv'et med tv'ets fjernbetjening.

Power (Tænd/sluk)

Tænder og slukker for din soundbar.

Volume (Lydstyrke)

Justerer lydstyrken på enheden.

Play / Pause (Afspil/Pause)

Tryk på knappen ►► for at holde midlertidig pause i filen.

Tryk på knappen ►► igen for at afspille den valgte fil.

Skip Back (Spring tilbage)

Hvis der er mere end én fil på en den enhed, du afspiller, og du trykker på knappen ◀◀, vælges den forrige fil.

SOUND CONTROL (LYDKONTROL)

Tryk for at vælge **TREBLE**, **BASS**, **SUBWOOFER LEVEL**, **AUDIO SYNC**, **REAR SPEAKER** eller **REAR LEVEL** (DISKANT, BAS, SUBWOOFERNIVEAU, LYDSYNKRONISERING, BAGHØJTALER, BAGNIVEAU).

Brug derefter knapperne ◀, ▶ til at indstille diskant- eller basvolumen fra -6 ~ +6 og SUBWOOFERNIVEAU-volumen fra -12, -6 ~ +6.

Tryk og hold på knappen **SOUND CONTROL** (LYDKONTROL) i ca. 5 sekunder for at justere lyden for hvert frekvensbånd. Du kan vælge mellem 150 Hz, 300 Hz, 600 Hz, 1,2 KHz, 2,5 KHz, 5 KHz og 10 KHz, hvor hver enkelt kan indstilles til mellem -6 og +6.

- For at justere woofer-niveauet med mobilappen Samsung Audio Remote skal du trykke på knappen ◀◀, ►► for at øge eller reducere woofer-niveauet, senest 3 sekunder, efter at du har trykket på knappen **WOOFER**.

Hvis soundbaren er sluttet til et digitalt TV, og videoen ikke er synkroniseret med lyden, skal du trykke på knappen **SOUND CONTROL** (LYDKONTROL) for at synkronisere lyden med videoen. Brug knapperne ◀, ▶ til at indstille lydforsinkelsen mellem 0 ms og 300 ms. I tilstandene USB, TV og BT virker lydssynkroniseringsfunktionen ikke tilgængelig.

Du kan styre lydstyrken i baghøjtaleren ved at vælge **REAR SPEAKER** (BAGHØJTALER) i Sound Control og derefter tilpasse lydstyrken mellem OFF-RS og ON-RS med knapperne ◀, ▶.

Du kan styre lydstyrken i bagniveaulyden ved at vælge **REAR LEVEL** (BAGNIVEAU) i Sound Control og derefter tilpasse lydstyrken mellem RS -6~+6 med knapperne ◀, ▶.

- Tilstandene **REAR SPEAKER** (BAGHØJTALER) og **REAR LEVEL** (BAGNIVEAU) er kun tilgængelige, hvis du tilslutter SWA-8000S (sælges separat).

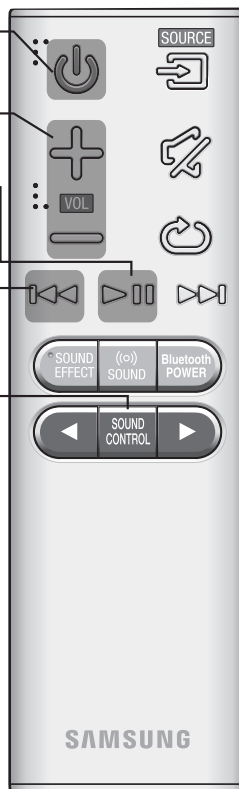

► Styring af soundbaren med fjernbetjeningen til tv'et

1. Tryk og hold nede på knappen ((o)) **SOUND** (LYD) i mindst 5 sekunder, mens soundbaren tændes.
2. "ON - TV REMOTE" (TV-FJERNBET. TIL) vises på soundbarens display.
3. Indstil højttaleren til ekstern højttaler i tv-menuen.



- TV-menuer er forskellige afhængigt af producent og model. Se brugervejledningen til tv'et for at få flere oplysninger.
- Kun knapperne VOLUME +/- (LYDSTYRKE +/-) og MUTE (LYDLØS) er tilgængelige til styring af soundbaren.
- Denne funktion er ikke tilgængelig, hvis soundbaren er i TV SoundConnect-, TV ARC- eller HDMI-tilstand.
- Producenter, der understøtter denne funktion:
 - VIZIO, LG, Sony, Sharp, PHILIPS, PANASONIC, TOSHIBA, GRUNDIG, Hisense, RCA
 - Denne funktion er muligvis ikke kompatibel med fjernbetjeningen til dit tv; Det afhænger af producenten af fjernbetjeningen.
- Hver gang du trykker og holder på knappen ((o)) **SOUND** (LYD) i 5 sekunder, skifter du mellem ON-TV REMOTE (TV-FJERNBET. TIL) og OFF-TV REMOTE (TV-FJERNBET. FRA).

ISÆTNING AF BATTERI I FJERNBETJENINGEN

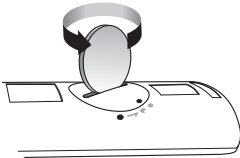

1. Brug en velegnet mønt til at dreje fjernbetjeningens batteridæksel mod uret for at fjerne det som vist på figuren herover.

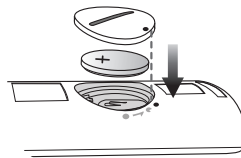

2. Isæt et 3 V litium-batteri. Sørg for, at den positive (+) pol vender op, når du sætter batteriet i. Sæt batteridækslet på, og juster mærkerne '●' ved siden af hinanden som vist på figuren herover.

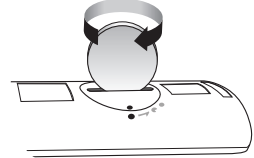

3. Brug en velegnet mønt til at dreje fjernbetjeningens batteridækslet med uret så langt, det kan komme, for at holde det på plads.

INSTALLATION AF SOUNDBAR

INSTALLATION AF VÆGBESLAGET

► Forholdsregler vedr. installation

- Installer kun på en lodret væg.
- Ved installation skal du undgå steder med høj temperatur eller fugtighed, ellers kan væggen ikke bære enhedens vægt.
- Kontroller væggens styrke. Hvis væggen ikke er stærk nok til at bære enheden, skal væggen forstærkes, eller enheden skal monteres på en anden væg, der kan bære enhedens vægt.
- Køb og brug fikseringsskruerne eller anden forankring, der er relevant til din vægtype (gips, metal, træ osv.). Hvis det er muligt, skal støtteskruerne fastgøres i vægstrukturen.
- Køb vægbeslagskrue, der passer til den væg (type og tykkelse), du vil montere din Soundbar på.
 - Diameter: M5
 - Længde: 35 mm eller længere anbefales.
- Slut kabler fra enheden til eksterne enheder, inden vægmontering.
- Sørg for, at enheden er slukket og alle stik er taget ud, inden montering. Ellers er der risiko for elektrisk stød.

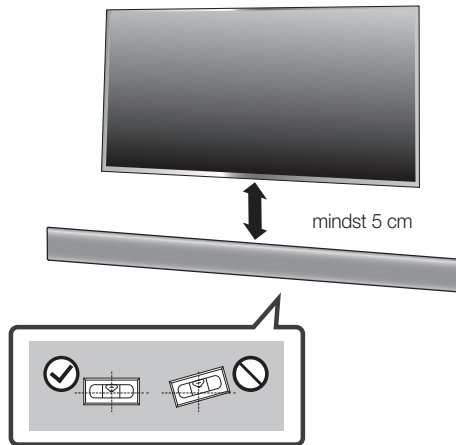

1. Anbring vægmonteringsguiden mod væggens overflade.

- **Vægmonteringsguiden** skal være plan.
- Hvis tv'et monteres på væggen, skal soundbaren monteres mindst 5 cm under tv'et.

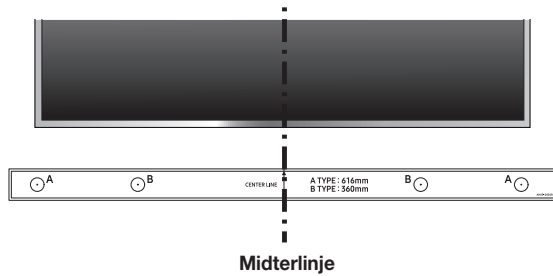

2. Juster vægmonteringsguidens **midterlinje** med midten af tv'et (hvis du monterer en soundbar under tv'et), og sæt **vægmonteringsguiden** fast på væggen med tape.



- Hvis du ikke monterer under et tv, skal **midterlinjen** være midt i installationsområdet.

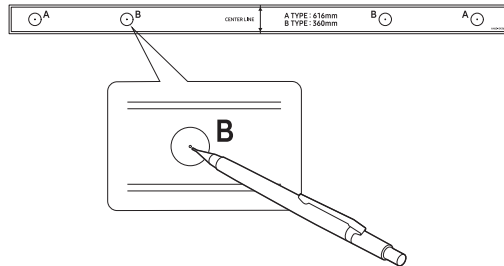

3. Tryk en kuglepen eller en spids blyant gennem midten på **B-TYPE**-billederne på begge sider af guiden for at afmærke hullerne til skrueerne, og fjern derefter **vægmonteringsguiden**.
4. Bor et hul i væggen ved hver markering med et passende borehoved.



- Hvis mærkerne ikke svarer til placeringerne, skal du sætte de relevante ankre i hullerne, før du indsætter støtteskrueerne. Hvis du bruger ankre, skal du sørge for, at de borede huller er store nok til de ankre, du bruger.

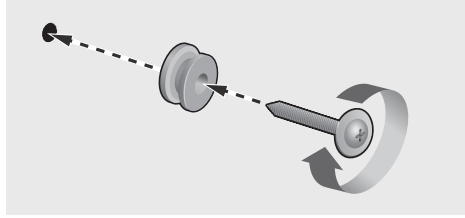

- Tryk en skrue (medfølger ikke) gennem hver **holderskrue**, og skru derefter alle skruer godt fast i støtteskruehullerne.

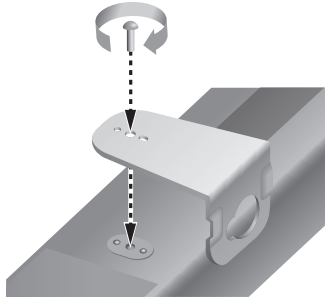

- Brug de to **skruer** (M4 x L14) til at fastgøre **Vægmonteringsbeslag V** og **H** til soundbarens bund. Sørg for at tilpasse soundbaren til hullerne på beslaget.

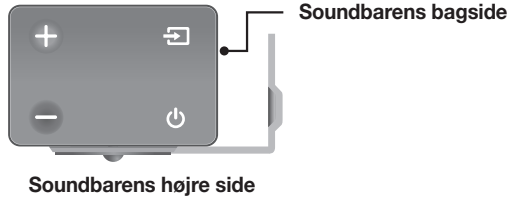

- Under montering skal du sørge for, at den hængende del af vægmonteringsbeslaget er placeret bag på soundbaren. Se illustrationen ovenfor.



- Der er forskel på venstre og højre beslag. Sørg for at placere dem korrekt.

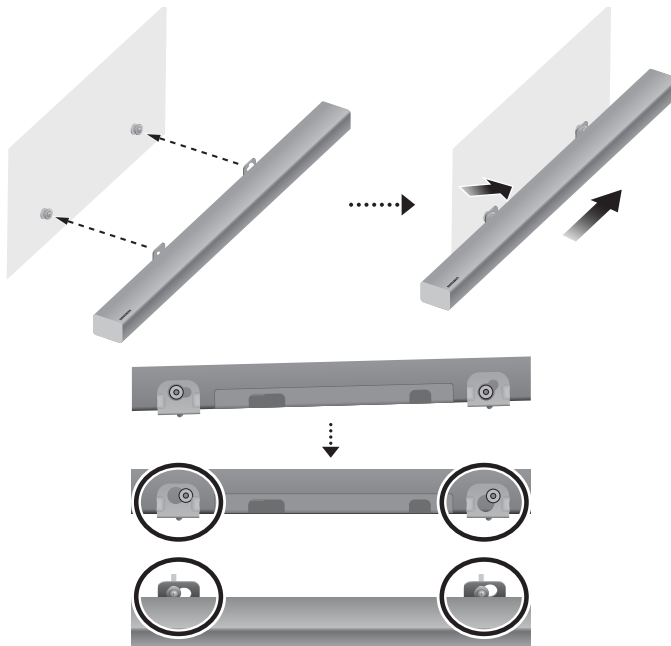

7. Monter soundbaren med det medfølgende vægmonteringsbeslag ved at hænge vægmonteringsbeslagene på holderskruerne på væggen.



- Vip soundbaren let for at indsætte begge holderskruehoveder i hullerne i vægmonteringsbeslaget. Skub soundbaren i pilens retning for at sikre, at begge sider sidder ordentligt fast.

FJERNELSE AF SOUNDBAREN FRA VÆGGEN

1. For at fjerne soundbaren fra væggen skal den skubbes i pilens retning, vippes let og derefter skubbes væg fra væggen som vist.

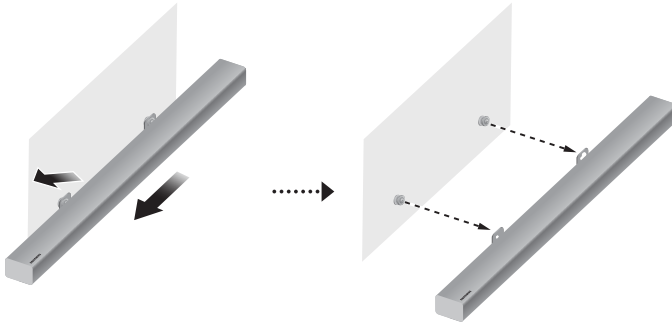

- Hæng ikke på den monterede enhed, og undgå at støde til eller tabe enheden.
- Fastgør enheden forsvarligt til væggen, så den ikke falder ned. Hvis enheden falder ned, kan det medføre kvæstelse eller beskadigelse af produktet.
- Når enheden er monteret på væggen, skal du sørge for, at børn ikke trækker i de tilsluttede kabler, da dette kan få den til at falde ned.
- For optimal ydeevne for en vægmontering skal du installere højttalersystemer mindst 5 cm under tv'et, hvis tv'et er monteret på væggen.
- Af hensyn til din sikkerhed bør enheden anbringes på en stabil, flad overflade, hvor der ikke er sandsynlighed for, at den falder ned, hvis den ikke monteres på væggen.



- Slut ikke strømka­b­le­et på dette produkt eller på dit tv til en stikkontakt, før alle tilslutninger mellem komponenterne er udført.
- Inden du flytter eller installerer dette produkt, skal du huske at afbryde for strømmen og fjerne strømka­b­le­et.

TILSLUTNING AF SUBWOOFER

AUTOMATISK TILSLUTNING TIL SUBWOOFER

Subwoofere­ns link-id er forudindstillet fra fabri­k­ken, og hoveden­he­den og subwoofere­ren bør forbindes (trådløst) automatisk, når der tændes for hoveden­he­den og subwoofere­ren.

- Når subwoofere­ren er fuldt tilsluttet, holder den blå LED-link-indikator på subwoofere­ren op med at blinke og lyser i stedet konstant.

MANUEL TILSLUTNING TIL SUBWOOFER

Hvis det blå LED-lys ikke holder op med at blinke, når hoveden­he­den og subwoofere­ren er tændt, skal du indstille id'et ved at følge nedenstående trin.



- Vigtigt: Sæt batteri i fjernbetjeningen, før du starter. Der findes en vejledning på side 10.

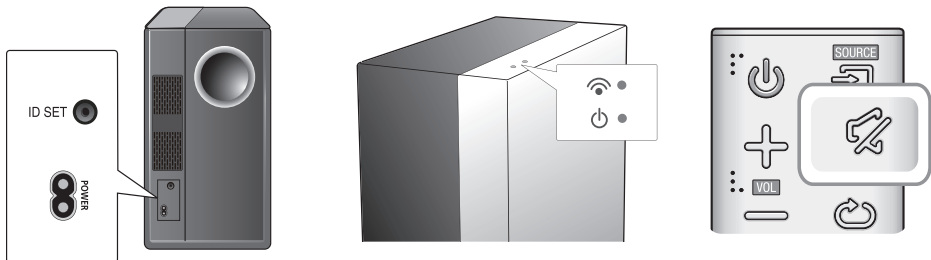

1. Slut strømka­b­le­erne til hoveden­he­den, subwoofere­ren og stikkontakten i væggen.
2. Tryk på knappen **ID SET** (INDSTIL ID) bag på subwoofere­ren med en lille, spids genstand i 5 sekunder.
 - Indikatoren **STANDBY** slukkes, og indikatoren **LINK** (blå LED) blinker hurtigt.
3. Mens der er tændt for hoveden­he­den (i **STANDBY**-tilstand), skal du trykke og holde nede på  (Lydløs) på fjernbetjeningen i 5 sekunder.
4. Meddelelsen **ID SET** (INDSTIL ID) vises på displayet på soundbaren.
5. For at færdiggøre linket: Tænd for hoveden­he­den, mens subwoofere­rens blå LED-indikator blinker.
 - Hoveden­he­den og subwoofere­ren bør nu være forbundet.
 - Link-indikatoren (blå LED) på subwoofere­ren bør lyse konstant. Den skal ikke blinke.
 - Hvis **LINK**-indikatoren ikke lyser permanent blå, er tilslutningen mislykket. Sluk for hoveden­he­den, og start igen fra trin 2.
 - Du kan glæde dig over en bedre lyd fra den trådløse subwoofer ved at vælge en lydeffekt. (Se side 9)



- Inden du flytter eller installerer produktet, skal du huske at afbryde for strømmen og fjerne strømkablet.
- Hvis du bruger en enhed, der anvender samme sekvens (2,4 GHz) som din soundbar, i nærheden af din soundbar, kan interferens medføre afbrydelser i lyden.
- Det trådløse signals maksimale overførselsafstand mellem hovedenheden og subwooferen er ca. 5 meter, men kan variere afhængigt af driftsforholdene. Hvis der er en jernbeton- eller stål mur mellem hovedenheden og den trådløse subwoofer, fungerer systemet muligvis slet ikke, fordi det trådløse signal ikke kan trænge gennem metal.
- Hvis hovedenheden ikke opretter en trådløs forbindelse, skal du gentage trin 1-5 på forrige side for at genindstille forbindelsen mellem hovedenheden og den trådløse subwoofer.



- Antennen til trådløs modtagelse er indbygget i den trådløse subwoofer. Hold modulet borte fra vand og fugt.
- For den bedste lydoplevelse skal du sørge for, at der i området omkring den trådløse subwoofer ikke er noget, der spærrer.



Opnå en sand trådløs surroundsound ved at slutte Samsung Wireless Rear Speaker Kit (SWA-8000S) til din soundbar. (sælges separat)

TILSLUTNING AF SUBWOOFER OG THE SWA-8000S (SÆLGES SEPARAT)

TILSLUTNING AF SUBWOOFER OG SWA-8000S

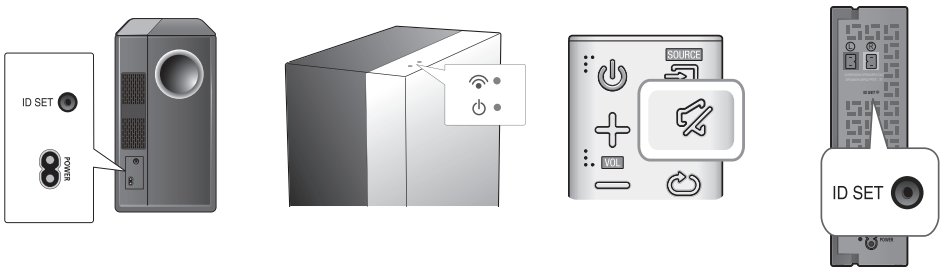
Hvis de blå LED-lys ikke holder op med at blinke, når hovedenheden, subwooferen og din SWA-8000S er tændt, skal du nulstille tilslutnings-id'et ved at følge fremgangsmåden herunder.



1. Slut strømkablerne til hovedenheden, subwooferen og SWA-8000S til stikkontakten i væggen.
2. Tryk på knappen **ID SET** (INDSTIL ID) bag på subwooferen og SWA-8000S med en lille, spids genstand i 5 sekunder.
 - LINK-indikatorerne (blå LED-lys) for subwooferen og SWA-8000S blinker hurtigt.
3. Tryk på knappen  på fjernbetjeningen i 5 sekunder, mens hovedenheden slås OFF (FRA).
4. Meddelelsen ID SET (INDSTIL ID) vises på displayet på hovedenheden og forsvinder efter kort tid.
5. Mens indikatorerne for subwooferen og SWA-8000S blinker blå, skal du trykke på -knappen på fjernbetjeningen eller til højre på hovedenheden for at tænde for hovedenheden.
6. Tilslutningen er fuldført, hvis de blå LED-indikatorer på subwooferen og SWA-8000S holder op med at blinke og i stedet lyser konstant.

- Hovedenheden, subwooferen og SWA-8000S er nu forbundet.
- Link-indikatorerne (blå LED-lys) på subwooferen og SWA-8000S skal lyse konstant. De skal ikke blinke.
- Hvis LINK-indikatorerne ikke lyser konstant blå, er tilslutningen mislykket. Sluk for hovedenheden, gå tilbage til trin 2, og start forfra.
- Du kan glæde dig over en bedre lyd fra den trådløse subwoofer ved at vælge en lydeffekt. (Se side 9)

TILSLUTNING AF SURROUNDHØJTTALERE (SÆLGES SEPARAT)

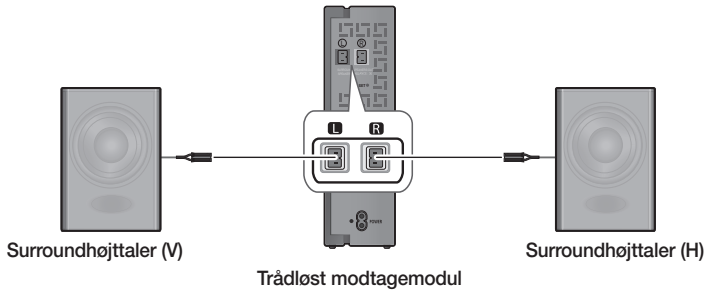

- Anbring højttalerne til siden i forhold til lyttepositionen. Hvis der ikke er tilstrækkelig plads, kan du anbringe disse højttalere, så de vender mod hinanden. Anbring dem 60 til 90 cm over dine ører, vendende en anelse nedad.



- Surroundhøjttalere skal sluttes til det trådløse modtagemodul.
- Der findes en farvet mærkat bag på eller under hver højttaler. Hvert kabel har et ensfarvet bånd tæt på enden. Få båndet på et kabel til at passe til farven på en højttalermærkat, og slut derefter kablet til højttaleren.

TILSLUTNING TIL ET TV



- Vigtigt: Sæt batteri i fjernbetjeningen, før du starter. Der findes en vejledning på side 11.

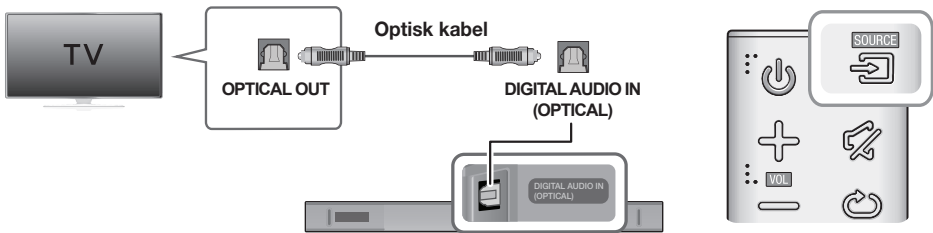

TILSLUTNING TIL ET TV MED ET DIGITALT OPTISK KABEL



1. Forbind stikket **DIGITAL AUDIO IN (OPTICAL)** (DIGITAL LYD IND (OPTISK)) på soundbaren til **OPTICAL OUT** (OPTISK UD) stikket på tv'et med et digitalt, optisk kabel.
2. Tryk på knappen  (Kilde) til højre på soundbaren eller på knappen **SOURCE** (KILDE) på fjernbetjeningen for at vælge **D.IN**-tilstand.

► Auto Power Link (Automatisk tænd/sluk-link)

Hvis du slutter hovedenheden til et tv med et digitalt optisk kabel, kan du indstille funktionen Auto Power Link (Automatisk tænd/sluk-link) til ON (TIL), så soundbaren tændes automatisk, når du tænder for tv'et.

1. Forbind soundbaren og tv'et med et digitalt optisk kabel.
2. Tryk på knappen  (Kilde) til højre på hovedenheden eller på knappen **SOURCE** (KILDE) på fjernbetjeningen for at vælge **D.IN**-tilstand.
3. Tryk og hold på knappen  på fjernbetjeningen i ca. 5 sekunder for at aktivere og deaktivere funktionen Auto Power Link (Automatisk tænd/sluk-link).



- Afhængigt af den tilsluttede enhed fungerer Automatisk tænd/sluk-link muligvis ikke.
- Denne funktion er kun tilgængelig i D.IN-tilstand.

TILSLUTNING TIL ET TV MED ET HDMI-KABEL (DIGITAL)

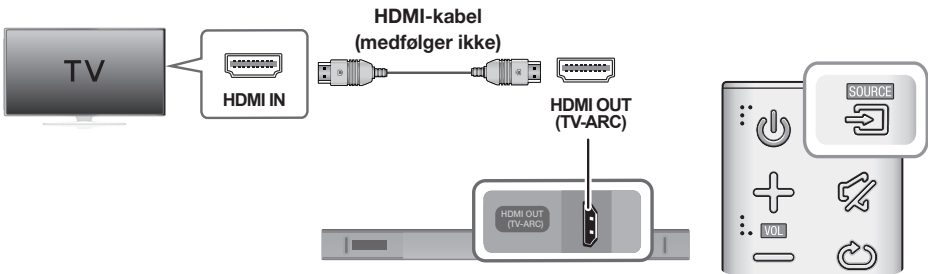

1. Tilslut et HDMI-kabel (medfølger ikke) fra **HDMI OUT (TV-ARC)**-stikket i bunden af produktet til HDMI IN-stikket på tv'et.
2. Tryk på knappen  til højre på soundbaren eller på knappen **SOURCE** (KILDE) på fjernbetjeningen for at vælge **D.IN**-tilstand.



- HDMI er en grænseflade, der muliggør digital overførsel af video- og lyddata med blot et enkelt stik.
- Hvis tv'et har en ARC-port, skal du slutte HDMI-kablet til HDMI IN (ARC)-porten.
- Det anbefales om muligt at anvende et HDMI-kabel uden kerne. Hvis der anvendes et HDMI-kabel med kerne, så brug et, hvor diameteren er mindre end 14 mm.
- Anynet+ skal være aktiveret.
- Denne funktion er ikke tilgængelig, hvis HDMI-kablet ikke understøtter ARC.

TV SOUNDCONNECT

Du kan nyde tv-lyd gennem din soundbar, når den er sluttet til et Samsung-tv, der understøtter funktionen TV SoundConnect.



1. Tænd for tv'et og din soundbar.
2. Tryk på knappen  til højre på hovedenheden eller på knappen **SOURCE** (KILDE) på fjernbetjeningen for at vælge **TV**-tilstand.
3. På tv'et vises en meddelelse, der spørger, om du vil aktivere funktionen TV SoundConnect.
4. Vælg **<Yes>** (Ja) på tv-fjernbetjeningen for at fuldføre tilslutningen af tv'et og din soundbar.



- Skiftes soundbartilstanden fra tv til en anden tilstand, lukkes SoundConnect automatisk.
- For at slutte soundbaren til et andet tv skal den eksisterende forbindelse afsluttes.
- For at afbryde den nuværende tilslutning skal du trykke og holde nede på knappen ►|| på fjernbetjeningen i 5 sekunder eller skifte til en anden tilstand. Følg trin 1 til 4 på den forrige side for at slutte til et andet tv.



- Funktionen TV SoundConnect (SoundShare) understøttes kun af visse Samsung tv'er, der er lanceret efter 2012. Tjek, om dit tv understøtter funktionen TV SoundConnect (SoundShare), inden du starter. (Se tv'ets brugervejledning for yderligere oplysninger).
- Hvis dit Samsung-tv er lanceret før 2014, så tjek menuindstillingen SoundShare.
- Hvis afstanden mellem tv'et og din soundbaren er mere end 5 meter, er forbindelsen måske ikke stabil, eller lyden kan hakke. Hvis dette sker, så flyt tv'et eller soundbaren, så de er inden for driftsområdet, og genopret derefter TV SoundConnect-forbindelsen.
- Driftsparametre for TV SoundConnect:
 - Anbefalet parringsområde: inden for 2 meter.
 - Anbefalet driftsområde: inden for 5 meter.
- Knapperne Afspil/Pause, Næste og Forrige på din soundbar eller på din soundbars fjernbetjening styrer ikke tv'et.

► Brug af funktionen Bluetooth POWER On (Bluetooth TÆND/SLUK Til)

Funktionen Bluetooth POWER On (Bluetooth TÆND/SLUK Til) er tilgængelig, efter at du har sluttet soundbaren til et Bluetooth-kompatibelt tv vha. SoundConnect. Når funktionen Bluetooth POWER On (Bluetooth TÆND/SLUK Til) er aktiveret, tændes og slukkes soundbaren, når det tilsluttede tv tændes og slukkes.

1. Slut tv'et til din soundbar med funktionen TV SoundConnect.
2. Tryk på knappen **Bluetooth POWER** (Bluetooth TÆND/SLUK) på fjernbetjeningen til din soundbar. **ON - BLUETOOTH POWER** (TIL - BLUETOOTH TÆND/SLUK) vises på soundbarens display.
 - **ON - BLUETOOTH POWER** (TIL - BLUETOOTH TÆND/SLUK): Soundbaren tænder og slukker, når du tænder og slukker tv'et.
 - **OFF - BLUETOOTH POWER** (FRA - BLUETOOTH TÆND/SLUK): Soundbaren slukkes, når tv'et slukkes.



- Denne funktion understøttes på Samsung tv'er, der lanceres fra 2013.
-

TILSLUTNING TIL EKSTERNE ENHEDER

OPTISK ELLER ANALOGT LYDKABEL

Denne enhed er udstyret med et digitalt optisk indgangsstik og et analogt lydстик (AUX), hvilket giver dig to måder at slutte enheden til eksterne enheder.

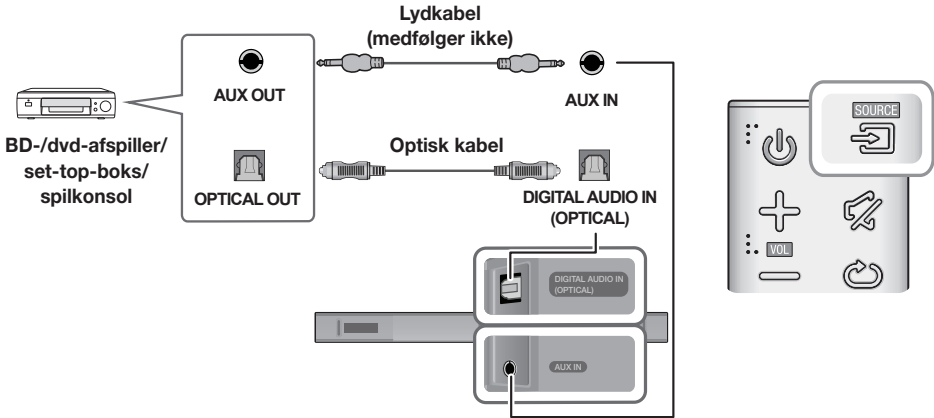

► AUX-kabel

1. Slut **AUX IN** (Audio) på hovedenheden til AUDIO OUT-stikket på kildeenheden vha. et lyd kabel.
2. Tryk på knappen  (Kilde) til højre på soundbaren eller på knappen **SOURCE** (KILDE) på fjernbetjeningen for at vælge **AUX**-tilstand.

► Optisk kabel

1. Slut **DIGITAL AUDIO IN** (Audio) på hovedenheden til OPTICAL OUT-stikket på kildeenheden vha. et digitalt optisk kabel.
2. Tryk på knappen  (Kilde) til højre på soundbaren eller på knappen **SOURCE** (KILDE) på fjernbetjeningen for at vælge **D.IN**-tilstand.

HDMI-KABEL

HDMI er et digitalt standardinterface til tilslutning til tv'er, projektorer, dvd-afspillere, Blu-ray-afspillere, set-top-bokse mv. HDMI forhindrer enhver forringelse af signalet på grund af konvertering til analog og bevarer video- og lyd kvaliteten fra den originale, digitale kilde.

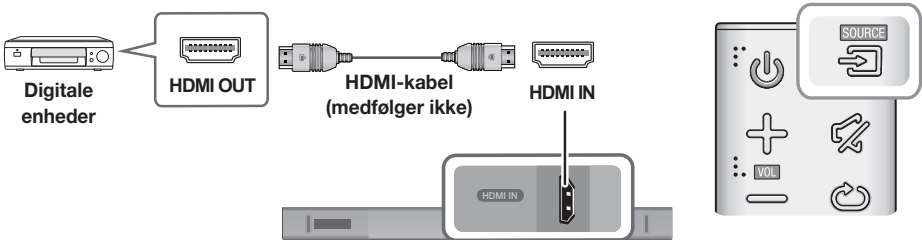

1. Tilslut et HDMI-kabel (medfølger ikke) fra **HDMI IN**-stikket i bunden af produktet til HDMI OUT-stikket på den digitale enhed.
2. Tryk på knappen  til højre på soundbaren eller på knappen **SOURCE** (KILDE) på fjernbetjeningen for at vælge HDMI-tilstand.

USB

Du kan afspille musikfiler, der findes på USB-lagringsenheder, ved hjælp af din soundbar.

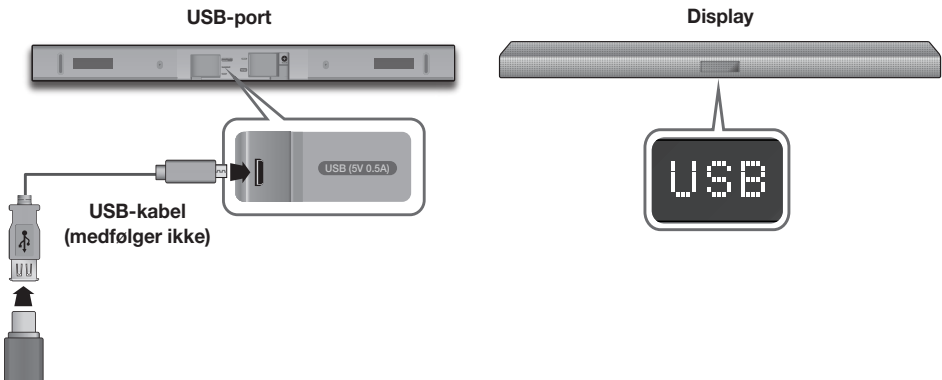

1. Slut et USB-adapterkabel med et USB 2.0 Micro USB-hanstik (Type B) i den ene ende og et standard 2.0 USB-hanstik (Type A) i den anden ende til micro USB-stikket på soundbaren.



- USB-adapterkablet sælges separat. Kontakt et Samsung servicecenter eller Samsung kundeservice, hvis du er interesseret i at købe.

2. Slut din USB-enhed til adapterkablets hanstik.
3. Tryk på knappen  til højre på hovedenheden eller på knappen **SOURCE** (KILDE) på fjernbetjeningen for at vælge **USB**-tilstand.

4. USB vises på displayet.

- Soundbarforbindelsen til USB-enheden er oprettet.
- Din soundbar slukker automatisk (Automatisk slukning), hvis der ikke har været tilsluttet en USB-enhed i mere end 5 minutter.

► Inden du tilslutter en USB-enhed

Vær opmærksom på følgende:

- Hvis filnavnet på en fil på en USB-enhed overstiger 10 tegn, vises det ikke i displayet i din Soundbar.
- Dette produkt er muligvis ikke kompatibel med visse typer USB-lagringsmedier.
- Din soundbar understøtter filsystemerne FAT16 og FAT32.
 - NTFS-filsystemet understøttes ikke.
- Slut USB-enheder til produktets USB-port med et USB 2.0 Micro USB-stik til standard 2.0 USB-hunstikadapterkabel. Ellers kan der opstå et USB-kompatibilitetsproblem.
- Slut ikke flere lagringsenheder til produktet pga. en multikortlæser. Det fungerer muligvis ikke korrekt.
- PTP-protokoller (digitale kameraer) understøttes ikke.
- Fjern ikke USB-enheden, mens den overfører filer.
- DRM-beskyttede musikfiler (MP3, WMA) fra kommercielle websteder kan ikke afspilles.
- Eksterne HDD'er understøttes ikke.
- Mobiltelefonenheder er ikke understøttet.
- Liste over kompatible filformater:

Filtypenavn	Codec	Samplingsfrekvens	Bit hastighed
*.mp3	MPEG 1 Layer2	16KHz ~ 48KHz	80kbps~320kbps
	MPEG 1 Layer3	16KHz ~ 48KHz	80kbps~320kbps
	MPEG 2 Layer3	16KHz ~ 48KHz	80kbps~320kbps
	MPEG 2.5 Layer3	16KHz ~ 48KHz	80kbps~320kbps
*.wma	Wave_Format_MSAudio1	16KHz ~ 48KHz	56kbps~128kbps
	Wave_Format_MSAudio2	16KHz ~ 48KHz	56kbps~128kbps
*.aac	AAC	16KHz ~ 96KHz	48kbps~320kbps
	AAC-LC	16KHz ~ 96KHz	128kbps~192kbps 5,1ch 320 kbps
	HE-AAC	24KHz ~ 96KHz	48kbps~64kbps 5,1ch 160 kbps
*.wav	-	16KHz ~ 48KHz	op til 3000 kbps
*.ogg	OGG 1.1.0	16KHz ~ 48KHz	50kbps~500kbps
*.flac	FLAC 1.1.0, FLAC 1.2.1	16KHz ~ 96KHz	op til 3000 kbps



- Hvis der er gemt for mange mapper og filer på USB-enheden, kan det tage et stykke tid, før soundbaren får adgang til og afspiller filerne.

INPUTTILSTAND

Tryk på knappen  (Kilde) på hovedenhedens sidepanel eller på knappen **SOURCE** (KILDE) på fjernbetjeningen for at vælge den ønskede tilstand.



Soundbarens højre side

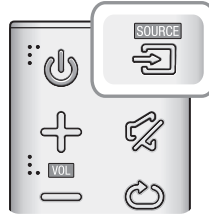

Inputtilstand	Display
Optisk digital indgang ARC-indgang (HDMI-UDGANG)	D.IN
AUX-indgang	AUX
HDMI-indgang	HDMI
BLUETOOTH-tilstand	BT
TV SoundConnect	TV
USB-tilstand	USB

► FUNKTIONEN AUTO POWER DOWN (AUTOMATISK SLUK)

Enheden slukker automatisk i følgende situationer.

- Tilstanden D.IN / HDMI / BT / TV / USB / ARC
 - Hvis der ikke er noget lydssignal i 5 minutter.
- Tilstanden AUX
 - Hvis AUX-kablet ikke er tilsluttet i 5 minutter.
 - Hvis der ikke trykkes på nogen TAST i 8 timer, mens AUX-kablet er tilsluttet.

For at indstille funktion Auto Power Down (Automatisk sluk) til ON (TIL) eller OFF (FRA), skal du trykke og holde på knappen **▶||** i 5 sekunder.

ON - AUTO POWER DOWN (TIL - AUTOMATISK SLUK) / OFF - AUTO POWER DOWN (FRA - AUTOMATISK SLUK) vises på displayet.

BLUETOOTH

Du kan slutte en Bluetooth-enhed til din soundbar og nyde musik med stereolyd i høj kvalitet, helt uden ledninger!

SÅDAN SLUTTES SOUNDBAREN TIL EN BLUETOOTH-ENHED

Kontroller, om Bluetooth-enheden understøtter den Bluetooth-kompatible stereohovedtelefonfunktion.

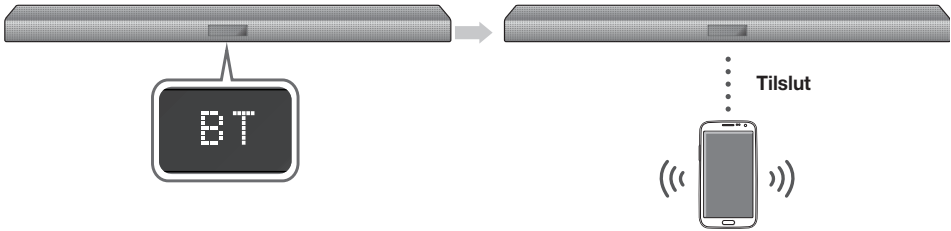

Bluetooth-enheden

- Tryk på knappen  (Kilde) på hovedenhedens sidepanel eller på knappen **SOURCE** (KILDE) på fjernbetjeningen for at vælge **BT**-tilstand.
 - Du får vist **BT READY** (BT-PARAT) på soundbarens frontdisplay.
- Vælg Bluetooth-menuen på den Bluetooth-enhed, der skal tilsluttes. (Se brugervejledningen til Bluetooth-enheden).
- Vælg menuen Stereo headset (Stereoheadset) på Bluetooth-enheden.
 - Du kan se en liste med fundne enheder.
- Vælg "[AV] Samsung Soundbar Kxxx K-Series" på listen.
 - Når soundbaren er forbundet med Bluetooth-enheden, vises **[Bluetooth device name] → BT** på frontdisplayet.
 - Enhedsnavnet kan kun vises på engelsk. Der vises en understreg "_", hvis navnet ikke er på engelsk.
 - Hvis Bluetooth-enheden ikke kunne parres med din soundbar, så slet den tidligere soundbarangivelse, der blev fundet af Bluetooth-enheden, og få den til at søge efter din soundbar igen.
- Afspil musik på den tilsluttede enhed.
 - Du kan lytte til den musik, der afspilles på den tilsluttede Bluetooth-enhed, via soundbaren.
 - I **BT**-tilstand er funktionerne Play (Afspil) / Pause (Pause) / Next (Næste) / Prev (Forrige) ikke tilgængelige. Disse funktioner er dog tilgængelige på Bluetooth-enheder, der understøtter AVRCP.



- Hvis du bliver bedt om en PIN-kode, når du tilslutter en Bluetooth-enhed, så indtast <0000>.
- Der kan kun parres med én Bluetooth-enhed ad gangen.
- Bluetooth-forbindelsen afbrydes, når du slukker for soundbaren.
- Soundbaren udfører muligvis ikke Bluetooth-søgning eller tilslutning korrekt i følgende tilfælde:
 - Hvis der er et stærkt elektrisk felt omkring soundbaren.
 - Hvis flere Bluetooth-enheder samtidigt parres med soundbaren.
 - Hvis Bluetooth-enheden er slukket, ikke på plads eller ikke er i orden.
- Bemærk, at enheder, som f.eks. mikrobølgeovne, trådløse netværksadapters, fluorescerende lys og gasovne, bruger samme frekvensområde som Bluetooth-enheden, og det kan skabe elektrisk interferens.
- Soundbaren understøtter SBC-data (44,1 kHz, 48 kHz).
- Slut kun til en Bluetooth-enhed, der understøtter funktionen A2DP (AV) (A2DP (AV)).
- Du kan ikke slutte soundbaren til en Bluetooth-enhed, der kun understøtter funktionen HF (Hands Free) (HF-håndfri).
- Når sættet er parret med en enhed, skifter sættet automatisk til **BT**-tilstand, hvis soundbaren er i tilstanden DIN, AUX eller USB og du vælger "[AV]samsung soundbar Kxxx K-ser" på Bluetooth-enhedens liste.
 - Kun tilgængelig, hvis soundbaren er på listen over Bluetooth-enhedens parrede enheder. (Bluetooth-enheden og soundbaren skal være parret mindst én gang tidligere).
- Soundbaren vises kun på Bluetooth-enhedens liste over enheder, hvis soundbaren viser **BT READY**.
- I tilstanden TV SoundConnect kan soundbaren ikke parres med eller tilsluttes en anden Bluetooth-enhed.

BLUETOOTH POWER ON (BLUETOOTH TÆND/SLUK TIL)

Hvis en tidligere parret Bluetooth-enhed forsøger at parre med soundbaren, når funktionen Bluetooth POWER On (Bluetooth TÆND/SLUK til) er slået fra, slukkes soundbaren automatisk.

1. Tryk på **Bluetooth POWER** (Bluetooth TÆND/SLUK) på fjernbetjeningen, mens soundbaren er tændt.
2. **ON - BLUETOOTH POWER** (TIL - BLUETOOTH TÆND/SLUK) vises på soundbarens display.

SÅDAN KOBLES EN BLUETOOTH-ENHED FRA SOUNDBAREN

Du kan koble Bluetooth-enheden fra soundbaren. Se Bluetooth-enhedens brugervejledning for instruktioner.

- Soundbaren frakobles.
- Når soundbaren frakobles Bluetooth-enheden, vises **BT DISCONNECTED** (BT FRAKOBLET) på soundbarens frontdisplay.

SÅDAN FRAKOBLES SOUNDBAREN FRA EN BLUETOOTH-ENHED

Tryk på knappen **SOURCE** (KILDE) på fjernbetjeningen eller på knappen  (Kilde) på produktets sidepanel for at skifte fra **BT** til en anden tilstand eller for at slukke soundbaren.

- Den tilsluttede Bluetooth-enhed venter nogle sekunder på svar fra din soundbar, inden forbindelsen afbrydes. (Tiden for frakobling kan variere, afhængigt af Bluetooth-enheden)



- I Bluetooth-tilslutningstilstand mistes Bluetooth-forbindelsen, hvis afstanden mellem soundbaren og Bluetooth-enheden overstiger 5 meter.
- Soundbaren slukker automatisk efter 5 minutter i tilstanden Ready (Parat).

► Mere om Bluetooth

Bluetooth er en teknologi, hvormed Bluetooth-kompatible eksterne enheder nemt kan tilsluttes med hinanden vha. en kort, trådløs forbindelse.

- En Bluetooth-enhed kan medføre støj eller fejlfunktion, afhængigt af anvendelsen, hvis:
 - En del af din krop er i kontakt med modtage/sendesystemet på Bluetooth-enheden eller din soundbar.
 - Der forekommer elektriske variationer fra forhindringer, der skyldes en væg, et hjørne eller kontorskillevægge.
 - Der forekommer elektrisk støj fra enheder med samme frekvensområde, herunder medicinsk udstyr, mikrobølgeovne og trådløse lokale netværk.
- Par din soundbar med Bluetooth-enheden, mens de er tæt på hinanden.
- Jo længere afstand mellem soundbaren og Bluetooth-enheden, des ringere er kvaliteten. Hvis afstanden overstiger Bluetooths driftsafstand, mistes forbindelsen.
- I områder med ringe modtagelse fungerer Bluetooth-forbindelsen muligvis ikke korrekt.
- Bluetooth-forbindelsen fungerer kun, når den er tæt på enheden. Forbindelsen afbrydes automatisk, hvis Bluetooth-enheden er uden for rækkevidde. Selv på kort afstand kan lyd kvaliteten forringes af genstande, som f. eks. vægge eller døre.
- Denne trådløse enhed kan medføre elektrisk interferens under dens brug.

BRUG AF APPEN SAMSUNG AUDIO REMOTE

► Sådan installeres appen Samsung Audio Remote

For at styre soundbaren med din smartenhed og appen Samsung Audio Remote skal du downloade appen Samsung Audio Remote fra Google Play Store.

Markedssøgning: Samsung Audio Remote



► Sådan startes appen Samsung Audio Remote

For at starte og bruge Samsung Audio Remote-appen, skal du berøre ikonet for Audio Remote på din smartenhed og følge vejledningen på skærmen.



- Samsung Audio Remote-appen er kun kompatibel med Android-mobiltelefoner og -mobilenheder, der kører Android OS 3.0 eller nyere.

SOFTWAREOPDATERING

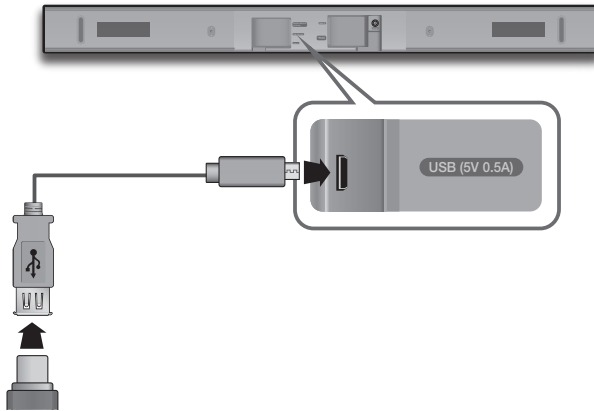

Samsung tilbyder muligvis fremtidige opdateringer af systemfirmwaren i din Soundbar.

Når der foreligger en opdatering, kan du opdatere firmwaren ved at slutte et USB-drev, hvor firmwareopdateringen er gemt, til USB-porten på din Soundbar.

Bemærk, at hvis der er flere opdateringsfiler, så skal du indlæse dem på USB-enheden enkeltvis og bruge dem til at opdatere firmwaren, én ad gangen.

Besøg samsung.com eller kontakt Samsungs callcenter for at få flere informationer om download af opdateringsfiler.



- Produktet har en DUAL BOOT-funktion. Hvis firmwaren ikke opdateres, kan du opdatere firmwaren igen.



- Sæt en USB-enhed, der indeholder firmwareopdateringen, i USB-porten på hovedenheden.
- Opdatering af firmware fungerer muligvis ikke korrekt, hvis lydfiler, der understøttes af din soundbar, er lagret på USB-lagringsenheden.
- Du må ikke slukke for strømmen eller fjerne USB-enheden, mens opdateringer er i gang. Hovedenheden slukker automatisk, når firmwareopdateringen er udført.
- Efter opdateringen er alle indstillinger nulstillet til fabriksindstillingerne. Vi anbefaler, at du noterer dine indstillinger, så du nemt kan genindstille dem efter opdateringen. Bemærk, at opdatering af firmware også nulstiller forbindelsen til subwooferen.
Se side <17>, hvis forbindelsen til subwooferen ikke genetableres automatisk efter opdateringen.
Hvis opdateringen af firmwaren mislykkes, anbefaler vi, at du formaterer USB-enheden som FAT16 og prøver igen.
- Når softwareopdateringen er udført, skal du slukke for produktet og derefter trykke på knappen (►||) på fjernbetjeningen og holde den nede i mere end 5 sekunder. "INIT" vises på displayet, og enheden slukker. Opgraderingen er udført.
- Formater ikke USB-drevet i NTFS-format. Soundbaren understøtter ikke NTFS-filsystemet.
- Afhængig af producenten understøttes visse USB-lagerenheder muligvis ikke.

FEJLFINDING

Kontroller følgende, inden du anmoder om service.

Enheden vil ikke tænde.

- | | |
|--|-----------------------------------|
| • Er strømledningen sat i stikkontakten? | → Slut stikket til stikkontakten. |
|--|-----------------------------------|

En funktion virker ikke, når der trykkes på en knap.

- | | |
|---|---|
| • Er der statisk elektricitet i luften? | → Frakobl strømkalet, og slut det til igen. |
|---|---|

Der er ingen lyd.

- | | |
|--|--|
| • Er funktionen Mute (Lydløs) aktiveret? | → Tryk på knappen  (Lydløs) for at annullere funktionen Mute (Lydløs).
→ Regulér lydstyrken. |
| • Er lydstyrken skruet helt ned? | |

Fjernbetjeningen virker ikke.

- | | |
|--|------------------------------|
| • Er batterierne drænet? | → Udskift med nye batterier. |
| • Er afstanden mellem fjernbetjeningen og hovedenheden for stor? | → Flyt tættere på enheden. |

TV SoundConnect (tv-parring) mislykket.

- | | |
|--|--|
| • Understøtter dit tv TV SoundConnect? | → TV SoundConnect understøttes af visse Samsung tv'er, som er lanceret i 2012. Undersøg, om dit tv understøtter TV SoundConnect.
→ Opdater dit tv med den nyeste firmware.
→ Kontakt Samsungs callcenter.
→ Tryk og hold på knappen  i 5 sekunder for at nulstille TV SoundConnect-forbindelsen. |
| • Har TV'et den nyeste firmwareversion? | |
| • Opstår der en fejl, når du tilslutter? | |

Den røde LED på subwooferen blinker, og subwooferen udsender ingen lyd.

- | | |
|---|--|
| • Din subwoofer er muligvis ikke sluttet til produktets hovedenhed. | → Prøv at tilslutte subwooferen igen. (Se side 17) |
|---|--|

SPECIFIKATIONER

Modelnavn		HW-K460	
GENERELT	USB	5V / 0,5A	
	Vægt	Hovedenhed	2,0Kg
		Subwoofer (PS-WK450)	4,6Kg
	Dimensioner (B x H x D)	Hovedenhed	908,5 x 53,5 x 70,5 mm
		Subwoofer (PS-WK450)	179,0 x 361,0 x 299,5 mm
	Driftstemperatur	+5°C til +35°C	
	Driftsfugtighed	10 % til 75 %	
FORSTÆRKER	Angivet udgangseffekt	Hovedenhed	40 W/CH x 4, 6 ohm, THD=10 %
		Subwoofer (PS-WK450)	140 W, 3 ohm, THD=10 %
	Signal/støjforhold (analogt input)	65 dB	
	Separation (1 kHz)	65 dB	

- * Design og specifikationer kan ændres uden forudgående meddelelse.
- * Signal/støjforhold, forvrængning, kanalseparation og anvendelig følsomhed er baseret på målinger vha. retningslinjer fra AES (Audio Engineering Society).
- * Nominel specifikation
 - Samsung Electronics Co., Ltd forbeholder sig ret til at ændre specifikationerne uden varsel.
 - Værdierne for vægt og dimensioner er omtrentlige.
 - For informationer om strømforsyningen og energiforbrug henvises der til mærkaten, der er påklæbet produktet.

※ **Licensbemærkning vedr. Open Source**

- Tag kontakt til Samsung via e-mail (oss.request@samsung.com), hvis du har spørgsmål og anmodninger vedrørende åbne kilder.

Trådløse modeller (inklusiv båndbredde på 5,15 GHz-5,35 GHz)

- Samsung Electronics erklærer hermed, at dette udstyr er i overensstemmelse med de obligatoriske krav og andre relevante bestemmelser i direktiv 1999/5/EF.

Denne originale overensstemmelseserklæring kan findes på <http://www.samsung.com>.

Gå til Support > Search Product Support (Søg efter produktsupport) og indtast modelnavnet.

Dette udstyr må anvendes i alle EU-lande.

Dette udstyr må kun anvendes indendørs.



Trådløse modeller (eksklusive båndbredde på 5,15 GHz-5,35 GHz)

- Samsung Electronics erklærer hermed, at dette udstyr er i overensstemmelse med de obligatoriske krav og andre relevante bestemmelser i direktiv 1999/5/EF.

Denne originale overensstemmelseserklæring kan findes på <http://www.samsung.com>. Gå til Support > Search Product Support (Søg efter produktsupport) og indtast modelnavnet.

Dette udstyr må anvendes i alle EU-lande.





Kontakt SAMSUNG

Hvis du har spørgsmål eller kommentarer vedrørende Samsung produkter, venligst kontakte SAMSUNG Support.

Area	Contact Centre ☎	Web Site
Europe		
U.K	0330 SAMSUNG (7267864)	www.samsung.com/uk/support
EIRE	0818 717100	www.samsung.com/ie/support
GERMANY	0180 6 SAMSUNG bzw. 0180 6 7267864* (*0,20 €/Anruf aus dem dt. Festnetz, aus dem Mobilfunk max. 0,60 €/Anruf)	www.samsung.com/de/support
FRANCE	01 48 63 00 00	www.samsung.com/fr/support
ITALIA	800-SAMSUNG (800.7267864)	www.samsung.com/it/support
SPAIN	0034902172678	www.samsung.com/es/support
PORTUGAL	808 20 7267	www.samsung.com/pt/support
LUXEMBURG	261 03 710	www.samsung.com/support
NETHERLANDS	0900-SAMSUNG (0900-7267864) (€ 0,10/Min)	www.samsung.com/nl/support
BELGIUM	02-201-24-18	www.samsung.com/be/support (Dutch) www.samsung.com/be_fr/support (French)
NORWAY	815 56480	www.samsung.com/no/support
DENMARK	70 70 19 70	www.samsung.com/dk/support
FINLAND	030-6227 515	www.samsung.com/fi/support
SWEDEN	0771 726 7864 (0771-SAMSUNG)	www.samsung.com/se/support
POLAND	801-172-678* lub +48 22 607-93-33 * *(koszt połączenia według taryfy operatora)	www.samsung.com/pl/support
HUNGARY	0680SAMSUNG (0680-726-786) 0680PREMIUM (0680-773-648)	www.samsung.com/hu/support
SLOVAKIA	0800 - SAMSUNG (0800-726 786)	www.samsung.com/sk/support

Area	Contact Centre ☎	Web Site
AUSTRIA	0800-SAMSUNG (0800-7267864) (Only for Premium HA) 0800-366661 (Only for Dealers) 0810-112233	www.samsung.com/at/support
SWITZERLAND	0800 726 78 64 (0800-SAMSUNG)	www.samsung.com/ch/support (German) www.samsung.com/ch_fr/support (French)
CZECH	800 - SAMSUNG (800-726786)	www.samsung.com/cz/support
CROATIA	072 726 786	www.samsung.com/hr/support
BOSNIA	055 233 999	www.samsung.com/support
MONTENEGRO	020 405 888	www.samsung.com/support
SLOVENIA	080 697 267 (brezplačna številka) 090 726 786 (0,39 EUR/min) Klicni center vam je na voljo od ponedeljka do petka od 9. do 18. ure.	www.samsung.com/si
SERBIA	011 321 6899	www.samsung.com/rs/support
BULGARIA	800 111 31, Безплатна телефонна линия	www.samsung.com/bg/support
ROMANIA	08008 726 78 64 (08008 SAMSUNG) Apel GRATUIT	www.samsung.com/ro/support
CYPRUS	8009 4000 only from landline,toll free	www.samsung.com/gr/support
GREECE	80111-SAMSUNG (80111 726 7864) only from land line (+30) 210 6897691 from mobile and land line	
LITHUANIA	8-800-77777	www.samsung.com/lt/support
LATVIA	8000-7267	www.samsung.com/hv/support
ESTONIA	800-7267	www.samsung.com/ee/support



[Korrekt bortskaffelse af batterierne i dette produkt]

(Gælder i lande med systemer til affaldssortering)

Denne mærkning på batteriet, i manualen eller på emballagen betyder, at batterierne i dette produkt ikke må bortskaffes sammen med almindeligt husholdningsaffald efter endt levetid. Er batterierne mærket med de kemiske symboler Hg, Cd eller Pb, betyder det, at deres indhold af kviksølv, cadmium eller bly ligger over de grænseværdier, som er fastsat i EU-direktiv 2006/66.

Hvis batterierne ikke bortskaffes korrekt, kan disse stoffer være skadelige for menneskers helbred eller miljøet. Hjælp til med at beskytte naturens ressourcer og fremme genbrug ved at holde batterierne adskilt fra andre typer af affald og ved at indlevere dem på en genbrugsplads.



Korrekt bortskaffelse af dette produkt (elektrisk & elektronisk udstyr)

(Gælder i lande med systemer til affaldssortering)

Denne mærkning på produktet, på tilbehør eller i manualen betyder, at produktet og elektronisk tilbehør hertil (f.eks. oplader, headset og USB-kabel) ikke må bortskaffes sammen med almindeligt husholdningsaffald efter endt levetid. For at forebygge skadelige virkninger på menneskers helbred eller miljøet skal disse genstande bortskaffes adskilt fra andre typer af affald og indleveres på en genbrugsplads med henblik på genindvinding.

Forbrugere bedes kontakte forhandleren, hvor de har købt produktet, eller kommunen for nærmere oplysning om, hvor og hvordan de kan indlevere produkt og tilbehør med henblik på miljøvenlig genindvinding.

Virksomheder bedes kontakte leverandøren og følge anvisningerne i købekontrakten. Dette produkt og elektronisk tilbehør hertil må ikke bortskaffes sammen med andet erhvervsaffald.